



**Portala  
Casa**  
La Tua Porta è Pronta

EDIZIONE - 1 - 2025





**BASIC - DECORO** p. 10

Quadra Bianco .....	p. 14
Quadra Ecrù .....	p. 18
Quadra Noce .....	p. 22
Quadra Corda .....	p. 26

**BASIC - LACCATO** p. 30

Inceasy 3 .....	p. 32
Inceasy 5 .....	p. 36

**ENTRY** p. 40

Latte .....	p. 44
Latte Orizzontale .....	p. 48

**MEDIUM** p. 52

Matrix Bianco .....	p. 56
Matrix Bianco Vetro .....	p. 60
Matrix Avena .....	p. 64
Matrix Avena Vetro .....	p. 68

**SUPERIOR** p. 72

Bianco HD .....	p. 76
Bianco HD Vetro .....	p. 80
Noce Nazionale .....	p. 84
Noce Nazionale Vetro .....	p. 88
Calce .....	p. 92
Bianco Struttura .....	p. 96
Riso .....	p. 100
Orzo .....	p. 104
Farro .....	p. 108

**PREMIUM - LACCATO** p. 112

CL Pro - Bianco Laccato .....	p. 116
Cross Pro - Bianco Laccato .....	p. 120
Dynamic Pro - Bianco Laccato .....	p. 124
Classic Pro - Bianco Laccato .....	p. 128
Style Pro - Bianco Laccato .....	p. 132
Trendy Pro - Bianco Laccato .....	p. 136
Suite Pro - Bianco Laccato .....	p. 140
Blend Pro - Bianco Laccato .....	p. 144

**FILOMURO EVO21** p. 148

Filomuro EVO21 .....	p. 150
----------------------	--------

**FILOMURO TOP** p. 154

Filomuro Top .....	p. 156
--------------------	--------

**PORTE BLINDATE** p. 160

Sicura Pro .....	p. 162
Sicura MI Pro .....	p. 166
Sicura DB .....	p. 170
Rivestimenti interni ed esterni blindate .....	p. 174

**PORTE METAL** p. 176

Metal Usivari - EI60 - EI120 .....	p. 178
------------------------------------	--------

**SEZIONE TECNICA** p. 182

Telai porte interne .....	p. 184
Sezioni porte interne .....	p. 186
Sezioni porte blindate .....	p. 190
Falso telaio Standard .....	p. 196
Falso telaio Super ridotto .....	p. 198
Schede tecniche Metal .....	p. 200

**MANIGLIE - ACCESSORI** p. 202

Maniglieria e accessori .....	p. 204
Maniglie porte interne .....	p. 206
Maniglie porte blindate .....	p. 208
Accessori porte blindate .....	p. 210
Allargamenti e Kit .....	p. 212
Prodotti e imballi .....	p. 214
Trasporti .....	p. 216

**FINITURE PORTE** p. 218

Finiture porte interne e blindate .....	p. 220
---	--------



# Scegli, Clicca, La Tua Porta è Pronta Portalacasa.

## LA COLLEZIONE

**PORTALACASA** è la collezione di porte che unisce velocità, design, qualità e convenienza. Una gamma completa di modelli, colori, finiture e soluzioni tecniche, pensata per offrire ai nostri partner qualificati una nuova opportunità di business. Con 710 referenze, tra porte e accessori, disponibili in pronta consegna presso i nostri HUB, garantiamo flessibilità e rapidità nel servizio.

Puoi scegliere come riceverle:  
**RITIRA TU** direttamente presso i nostri HUB.  
**CONSEGNIAMO NOI** con spedizione in 7 giorni.  
**CORRIERE ESPRESSO** per una consegna rapida.

Offriamo porte di alta qualità a prezzi accessibili, ideali per il libero mercato "no name", punti vendita retail e store online, con pronta consegna Franco Fabbrica in sole 48 ore. Le porte interne non sono solo elementi funzionali, ma veri e propri protagonisti del design della tua casa.

Cambiare le porte significa rivoluzionare lo stile, migliorare il comfort e dare nuova vita agli spazi in cui vivi. Con la nostra collezione, puoi scegliere il modello perfetto per trasformare ogni ambiente in qualcosa di unico.

## LA NOSTRA GAMMA

Offriamo una vasta gamma di porte suddivisa in livelli, per adattarsi a tutte le esigenze di estetica, budget e prestazioni. Cambiare le porte di casa è molto più che una questione estetica: significa migliorare la qualità della vita, aggiungere valore alla tua abitazione e creare uno stile che parla di te.

Lascia che il nostro team ti aiuti a scegliere la porta perfetta per ogni stanza.

Con le nostre soluzioni su misura, cambiare le porte sarà la mossa più semplice che tu possa fare per rivoluzionare la tua casa.

### BASIC - DECORO

- Un'opzione funzionale e versatile.
- Cambia il look della tua casa con un investimento contenuto.

### BASIC - LACCATO

- Porta minimal con linee pulite.
- Piccoli dettagli che fanno la differenza.

### ENTRY

- Porta con finiture moderne e dettagli migliorati.
- Ideale per un upgrade elegante senza eccessi.

### MEDIUM

- Materiali raffinati e una gamma di decori più ricca per dare carattere ai tuoi ambienti.
- Perfetta per chi vuole porte che si distinguano.

### SUPERIOR

- Porte interne con dettagli di alta qualità, decori complessi e materiali sofisticati.
- Progettate per valorizzare ogni spazio con eleganza.

### PREMIUM - LACCATO

- Porte realizzate con materiali di pregio e accessori unici.
- Design completamente personalizzabile.

### FILOMURO EVO21

- Design essenziale.
- Anta e telaio in un'unica soluzione.

### FILOMURO TOP

- Ideale per chi cerca pulizia delle forme.
- Aspetto integrato con lo spazio circostante.

### BLINDATI

- Un connubio perfetto tra forma e funzionalità, disponibili con un'ampia gamma di stili e finiture.
- Prestazione, sicurezza e stabilità garantite.

### METAL

- Sistemi antincendio ad alta prestazione.
- Materiali dall'elevata qualità e performance.

**BASIC DECORO**

Quadra Bianco  
Quadra Ecrù  
Quadra Noce  
Quadra Corda

**BASIC LACCATO**

Inceasy 3  
Inceasy 5

**ENTRY**

Latte  
Latte Orizzontale

**MEDIUM**

Matrix Bianco  
Matrix Bianco Vetro  
Matrix Avena  
Matrix Avena Vetro

**SUPERIOR**

Bianco HD  
Bianco HD Vetro  
Noce Nazionale  
Noce Nazionale Vetro  
Calce\*  
Bianco Struttura\*  
Riso  
Orzo  
Farro

**PREMIUM LACCATO**

CL Pro - Bianco Laccato  
Cross Pro - Bianco Laccato  
Dynamic Pro - Bianco Laccato  
Classic Pro - Bianco Laccato  
Style Pro - Bianco Laccato  
Trendy Pro - Bianco Laccato  
Suite Pro - Bianco Laccato  
Blend Pro - Bianco Laccato

1

TELAIO TP / L6  
MDF, CARB,  
FSC\*

TELAIO A 90°

BORDATURA  
4 LATI

TRE ANUBA  
REVERSIBILI

SERRATURA  
MECCANICA

REVERSIBILE  
180° SULLASSE  
ORIZZONTALE

2

TELAIO TP / L6  
MDF, CARB,  
FSC\*

TELAIO A 90°

BORDATURA  
4 LATI

TRE ANUBA  
REVERSIBILI

SERRATURA  
MECCANICA

REVERSIBILE  
180° SULLASSE  
ORIZZONTALE

3

TELAIO TLS-A / L8  
MDF, CARB,  
FSC\*

TELAIO A 90°

BORDATURA  
4 LATI

TRE ANUBA  
REVERSIBILI

SERRATURA  
MECCANICA

REVERSIBILE  
180° SULLASSE  
ORIZZONTALE

4

TELAIO TLS-A / L8  
LSB IDROFUGO

TELAIO A 90°

BORDATURA  
4 LATI

TRE ANUBA  
REVERSIBILI

SERRATURA  
MECCANICA

REVERSIBILE  
180° SULLASSE  
ORIZZONTALE

5

TELAIO TK / L8  
MDF IDRO,  
CARB, FSC\*

TELAIO A 45°

BORDATURA  
4 LATI

REVERSIBILE  
180° SULLASSE  
VERTICALE

\*TELAIO TLS / L8  
LSB IDRO

AIR 120° +  
KIT AIR 180°

SERRATURA  
MAGNETICA

6

TELAIO TLS / L8  
LSB IDROFUGO

TELAIO A 90°

BORDATURA  
4 LATI

DUE CERNIERE  
A SCOMPARSA

SERRATURA  
MAGNETICA

REVERSIBILE  
180° SULLASSE  
VERTICALE

**FILOMURO EVO21**

Filomuro EVO 21  
Scorrevole Universal  
(Predisposta per i principali  
cassonetti filomuro)

**FILOMURO TOP**

Filomuro Top  
Scorrevole Universal  
(Predisposta per i principali  
cassonetti filomuro)

**BLINDATI**

Sicura Pro  
Sicura MI Pro  
Sicura DB Pro

**METAL**

Metal Usivari  
Metal EI60  
Metal EI120

7

TELAIO  
ALLUMINIO

REVERSIBILE  
180° SULLASSE  
ORIZZONTALE

BORDATURA  
4 LATI

TRE CERNIERE  
A SCOMPARSA

SERRATURA  
MAGNETICA

SERRATURA L/O  
SCIVOLAT  
UNIVERSAL

8

TELAIO  
ALLUMINIO  
FILOMURO

SISTEMA  
NON  
REVERSIBILE

BORDATURA  
4 LATI

TRE CERNIERE  
A SCOMPARSA

SERRATURA  
MAGNETICA

SERRATURA L/O  
SCIVOLAT  
UNIVERSAL

9

TRASMITTANZA  
TERMICA  
U=1,2

ABBATTIMENTO  
ACUSTICO  
36 dB

CLASSE 3

TRASMITTANZA  
TERMICA  
U=1,5

ABBATTIMENTO  
ACUSTICO  
37 dB

N° 7 - 8 - 11  
PUNTI  
CHIUSURA

10

MODELLO  
REVERSIBILE

SERRATURA  
STANDARD  
CERTIFICATA CE

**NOTA:** Le icone e le indicazioni sono in riferimento alla porta battente, ad esclusione della Filomuro EVO21 e TOP che includono anche la scorrevole Universal.

Focus riassuntivo  
della gamma  
Portalacasa.



# PORTE

PORTE INTERNE

# INTERNE

# BASIC DECORO

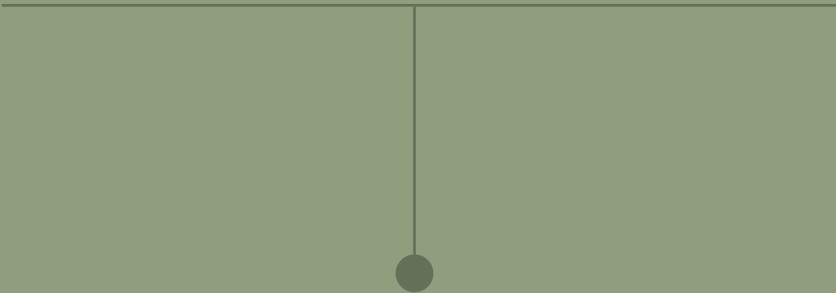

Quadra Bianco  
Quadra Ecrù  
Quadra Noce  
Quadra Corda



TELAIO A 90°

DOE  
CROMO  
SATINATO\*

CORDA

\* Il modello della maniglia è a scelta

## CARATTERISTICHE DEL BASIC DECORO E DEL BASIC LACCATO

### TELAIO A 90°

Il telaio è reversibile ed il traverso è spinato in appoggio ai montanti ad incastro con viti di fissaggio per una posa veloce e semplice. Il coprifilo è basic da 60 mm.

### BORDATURA SUI 4 LATI

Essendo reversibile per rotazione sottosopra, l'anta è rifinita/bordata su tutti e quattro i lati.

### ANUBA REVERSIBILI - MONO GAMBO

Le tre cerniere Anuba zincate Satinate, sono una soluzione pratica e versatile per l'installazione delle porte con possibilità di scegliere il senso di apertura in opera e garantendo una buona tenuta e resistenza nel tempo.

### SERRATURA MECCANICA

Scrocco in teflon, più controplacca regolabile e chiave universale a unica cifratura in finitura Cromo Satinato.



QUADRA BIANCO / Scorrevole esterno muro

QUADRA BIANCO / Battente reversibile

BATTENTE REVERSIBILE



FINITURA LISCIA BIANCO MICRO.  
REVERSIBILITÀ: 180° SULL'ASSE  
ORIZZONTALE

PIEGO REVERSIBILE



KIT  
PIEGO

FINITURA LISCIA BIANCO MICRO.  
REVERSIBILITÀ: 180° SULL'ASSE  
VERTICALE



SERRATURA  
MECCANICA

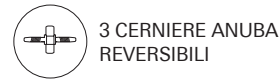

3 CERNIERE ANUBA  
REVERSIBILI



TELAIO TP/L6  
100 MM



TELAIO 90°



GUARNIZIONE  
ACUSTICA



BATTISCOPA  
B4 E B8



SERRATURA L/O  
SCIVOLA TT

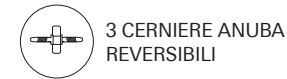

3 CERNIERE ANUBA  
REVERSIBILI



TELAIO TP/L6  
100 MM



TELAIO 90°



GUARNIZIONE  
ACUSTICA



BATTISCOPA  
B4 E B8

SCORREVOLE A SCOMPARSA

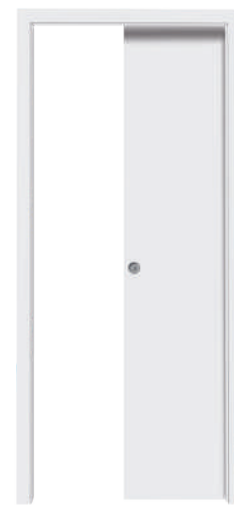

KIT L/O  
TONDA

FINITURA LISCIA BIANCO MICRO.  
REVERSIBILITÀ: 180° SULL'ASSE  
VERTICALE



SERRATURA L/O  
SCIVOLA T

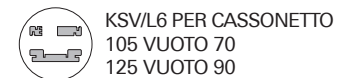

KSV/L6 PER CASSONETTO  
105 VUOTO 70  
125 VUOTO 90



BATTISCOPA  
B4 E B8

SCORREVOLE ESTERNO MURO



KIT UNGHIATA  
TONDA

FINITURA LISCIA BIANCO MICRO.  
REVERSIBILITÀ: 180° SULL'ASSE  
VERTICALE



BINARIO  
ESTERNO MURO  
2000 MM

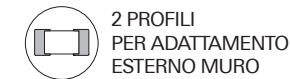

2 PROFILI  
PER ADATTAMENTO  
ESTERNO MURO



BATTISCOPA  
B4 E B8

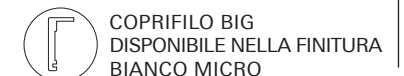

COPRIFILO BIG  
DISPONIBILE NELLA FINITURA  
BIANCO MICRO



TRAFILBAGNO  
DISPONIBILE BIANCO

BLINDATO



FINITURA PANNELLO LISCIA  
BIANCO MICRO  
(ABBINAMENTO CONSIGLIATO  
CON PORTA SICURA WHITE PRO /  
SICURA MI WHITE PRO)  
Nell'immagine Sicura White Pro

ATTENZIONE: PER LA SCELTA  
DELLE MANIGLIE VEDERE  
PAG. 206 E 207 PER LE PORTE INTERNE,  
PAG. 208 E 209 PER LE BLINDATE

DIMENSIONI TELAIO DA 100 MM

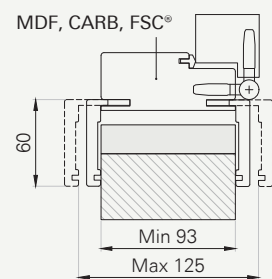

SEZIONE ANTA QUADRA BIANCO

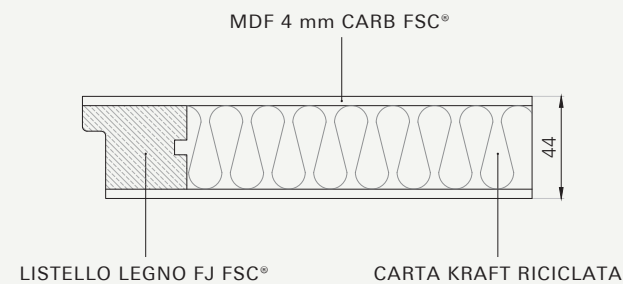

ALLARGAMENTI MURO

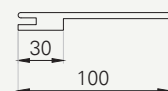

DIMENSIONI DISPONIBILI INDICATE IN MM	L	H	T
Battente reversibile	600/700/800/900	2100	100
Piego reversibile	700/800	2100	100
Scorrevole a scomparsa	600/700/800/900	2100	105 vuoto 70 125 vuoto 90
Scorrevole esterno muro	600/700/800/900	2100	-
Rivestimento per blindato DX e SX	800/900	2100/2200	-

CERNIERE ANUBA REVERSIBILI  
MONO GAMBO



BORDATURA  
SUI 4 LATI



QUADRA ECRÙ / Battente reversibile



QUADRA ECRÙ / Scorrevole a scomparsa



BATTENTE REVERSIBILE



FINITURA ECRÙ,  
VENA ORIZZONTALE.  
REVERSIBILITÀ: 180° SULL'ASSE  
ORIZZONTALE



SERRATURA  
MECCANICA

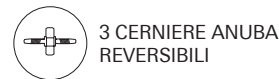

3 CERNIERE ANUBA  
REVERSIBILI



TELAIO TP/L6  
100 MM



TELAIO 90°



GUARNIZIONE  
ACUSTICA



BATTISCOPA  
NON DISPONIBILE

PIEGO REVERSIBILE



KIT  
PIEGO

FINITURA ECRÙ,  
VENA ORIZZONTALE.  
REVERSIBILITÀ: 180° SULL'ASSE  
VERTICALE



SERRATURA L/O  
SCIVOLA TT

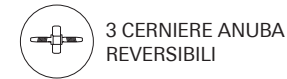

3 CERNIERE ANUBA  
REVERSIBILI



TELAIO TP/L6  
100 MM



TELAIO 90°



GUARNIZIONE  
ACUSTICA



BATTISCOPA  
NON DISPONIBILE

SCORREVOLE A SCOMPARSA



KIT L/O  
TONDA

FINITURA ECRÙ,  
VENA ORIZZONTALE.  
REVERSIBILITÀ: 180° SULL'ASSE  
VERTICALE



SERRATURA L/O  
SCIVOLA T

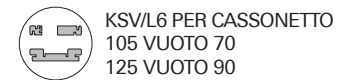

KSV/L6 PER CASSONETTO  
105 VUOTO 70  
125 VUOTO 90



BATTISCOPA  
NON DISPONIBILE

BLINDATO



FINITURA ECRÙ,  
VENA ORIZZONTALE,  
(ABBINAMENTO CONSIGLIATO  
CON PORTA SICURA WHITE PRO /  
SICURA MI WHITE PRO)  
Nell'immagine Sicura White Pro

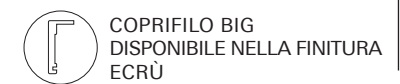

COPRIFILO BIG  
DISPONIBILE NELLA FINITURA  
ECRÙ

ATTENZIONE: PER LA SCELTA  
DELLE MANIGLIE VEDERE  
PAG. 206 E 207 PER LE PORTE INTERNE,  
PAG. 208 E 209 PER LE BLINDATE

DIMENSIONI TELAIO DA 100 MM

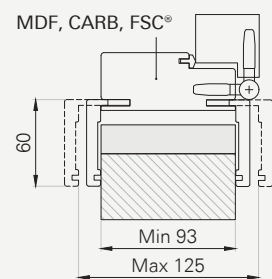

SEZIONE ANTA QUADRA ECRÙ

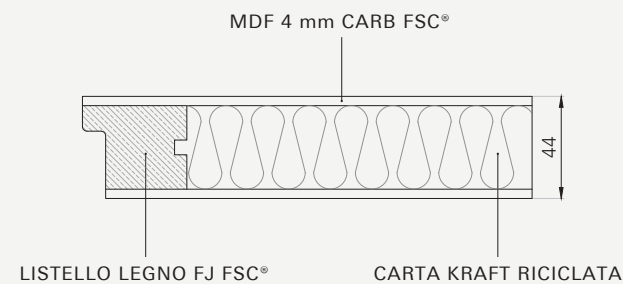

ALLARGAMENTI MURO

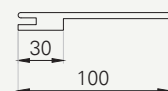

DIMENSIONI DISPONIBILI INDICATE IN MM	L	H	T
Battente reversibile	600/700/800/900	2100	100
Piego reversibile	700/800	2100	100
Scorrevole a scomparsa	700/800	2100	105 vuoto 70 125 vuoto 90
Rivestimento per blindato DX e SX	800/900	2100	-

CERNIERE ANUBA REVERSIBILI  
MONO GAMBO

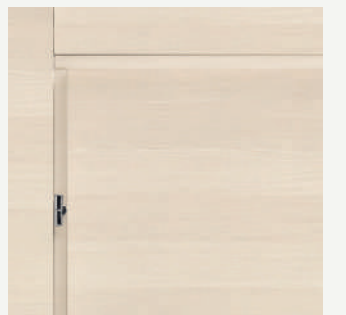

BORDATURA  
SUI 4 LATI





QUADRA NOCE / Scorrevole a scomparsa

QUADRA NOCE / Battente reversibile

BATTENTE REVERSIBILE



FINITURA NOCE NAZIONALE,  
VENA VERTICALE.  
REVERSIBILITÀ: 180° SULL'ASSE  
ORIZZONTALE



SERRATURA  
MECCANICA

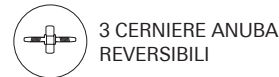

3 CERNIERE ANUBA  
REVERSIBILI



TELAIO TP/L6  
100 MM



TELAIO 90°



GUARNIZIONE  
ACUSTICA



BATTISCOPIA  
B8

PIEGO REVERSIBILE



FINITURA NOCE NAZIONALE,  
VENA VERTICALE.  
REVERSIBILITÀ: 180° SULL'ASSE  
VERTICALE



SERRATURA L/O  
SCIVOLA TT

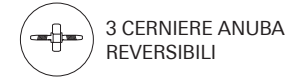

3 CERNIERE ANUBA  
REVERSIBILI



TELAIO TP/L6  
100 MM



TELAIO 90°



GUARNIZIONE  
ACUSTICA



BATTISCOPIA  
B8

SCORREVOLE A SCOMPARSA



FINITURA NOCE NAZIONALE,  
VENA VERTICALE.  
REVERSIBILITÀ: 180° SULL'ASSE  
VERTICALE



SERRATURA L/O  
SCIVOLA T

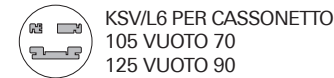

KSV/L6 PER CASSONETTO  
105 VUOTO 70  
125 VUOTO 90



BATTISCOPIA  
B8

BLINDATO



FINITURA NOCE NAZIONALE,  
VENA VERTICALE,  
(ABBINAMENTO CONSIGLIATO  
CON PORTA SICURA PRO /  
SICURA MI PRO)  
Nell'immagine Sicura Pro

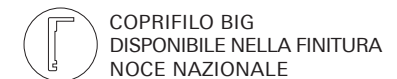

COPRIFILO BIG  
DISPONIBILE NELLA FINITURA  
NOCE NAZIONALE

ATTENZIONE: PER LA SCELTA  
DELLE MANIGLIE VEDERE  
PAG. 206 E 207 PER LE PORTE INTERNE,  
PAG. 208 E 209 PER LE BLINDATE

DIMENSIONI TELAIO DA 100 MM

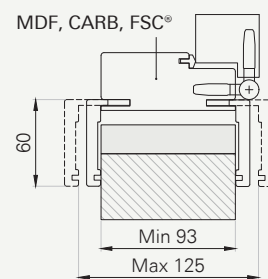

SEZIONE ANTA QUADRA NOCE

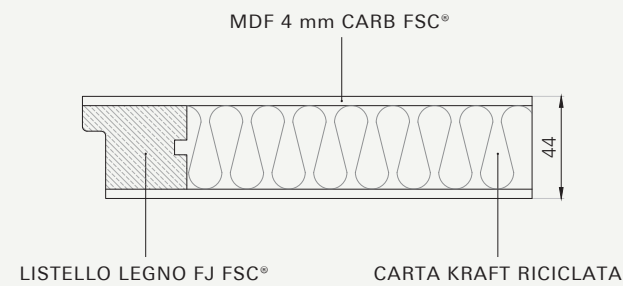

ALLARGAMENTI MURO



DIMENSIONI DISPONIBILI INDICATE IN MM	L	H	T
Battente reversibile	600/700/800/900	2100	100
Piego reversibile	700/800	2100	100
Scorrevole a scomparsa	700/800	2100	105 vuoto 70 125 vuoto 90
Rivestimento per blindato DX e SX	800/900	2100/2200	-

CERNIERE ANUBA REVERSIBILI  
MONO GAMBO



BORDATURA  
SUI 4 LATI



QUADRA CORDA / Battente reversibile

QUADRA CORDA / Scorrevole a scomparsa

BATTENTE REVERSIBILE



FINITURA CORDA,  
VENA VERTICALE.  
REVERSIBILITÀ: 180° SULL'ASSE  
ORIZZONTALE



SERRATURA  
MECCANICA

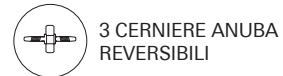

3 CERNIERE ANUBA  
REVERSIBILI



TELAIO TP/L6  
100 MM



TELAIO 90°



GUARNIZIONE  
ACUSTICA



BATTISCOPIA  
NON DISPONIBILE

SCORREVOLE A SCOMPARSA



FINITURA CORDA,  
VENA VERTICALE.  
REVERSIBILITÀ: 180° SULL'ASSE  
VERTICALE



SERRATURA L/O  
SCIVOLA T

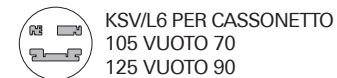

KSV/L6 PER CASSONETTO  
105 VUOTO 70  
125 VUOTO 90



BATTISCOPIA  
NON DISPONIBILE

BLINDATO



FINITURA CORDA,  
VENA VERTICALE,  
(ABBINAMENTO CONSIGLIATO  
CON PORTA SICURA WHITE PRO /  
SICURA MI WHITE PRO)  
Nell'immagine Sicura White Pro

ATTENZIONE: PER LA SCELTA  
DELLE MANIGLIE VEDERE  
PAG. 206 E 207 PER LE PORTE INTERNE,  
PAG. 208 E 209 PER LE BLINDATE

DIMENSIONI TELAIO DA 100 MM

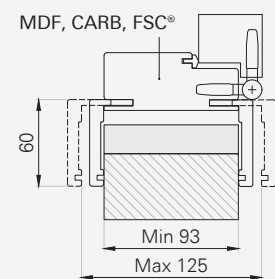

SEZIONE ANTA QUADRA CORDA

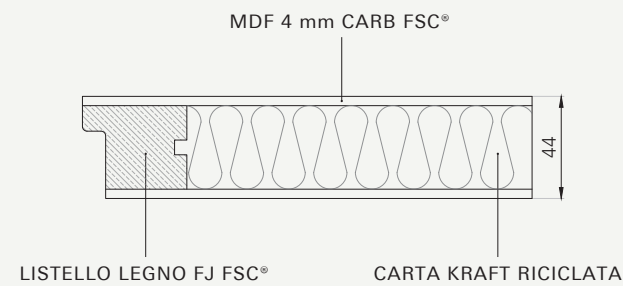

ALLARGAMENTI MURO

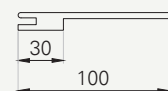

DIMENSIONI DISPONIBILI INDICATE IN MM	L	H	T
Battente reversibile	600/700/800/900	2100	100
Scorrevole a scomparsa	700/800	2100	105 vuoto 70 125 vuoto 90
Rivestimento per blindato DX e SX	800/900	2100	-

CERNIERE ANUBA REVERSIBILI  
MONO GAMBO



BORDATURA  
SUI 4 LATI





INCEASY 3 / Scorrevole a scomparsa

INCEASY 3 / Battente reversibile

BATTENTE REVERSIBILE



FINITURA INCISA LACCATA SU BIANCO MICRO.  
REVERSIBILITÀ: 180° SULL'ASSE ORIZZONTALE



SERRATURA MECCANICA

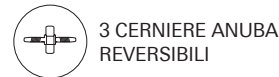

3 CERNIERE ANUBA REVERSIBILI



TELAIO TP/L6 100 MM



TELAIO 90°



GUARNIZIONE ACUSTICA



BATTISCOPA B4 E B8

SCORREVOLE A SCOMPARSA



FINITURA INCISA LACCATA SU BIANCO MICRO.  
REVERSIBILITÀ: 180° SULL'ASSE VERTICALE



SERRATURA L/O SCIVOLA T

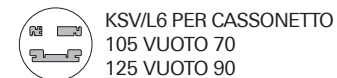

KSV/L6 PER CASSONETTO 105 VUOTO 70 125 VUOTO 90



BATTISCOPA B4 E B8

SCORREVOLE ESTERNO MURO

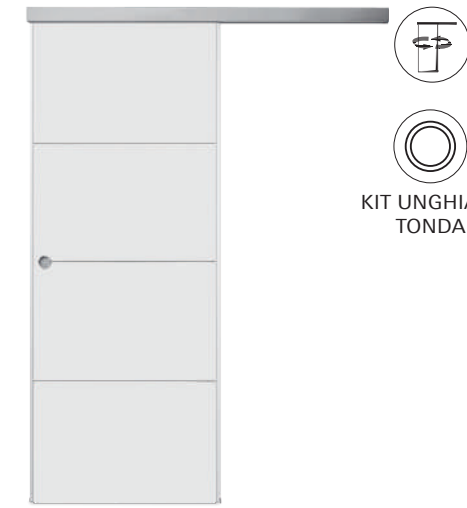

FINITURA INCISA LACCATA SU BIANCO MICRO.  
REVERSIBILITÀ: 180° SULL'ASSE VERTICALE



BINARIO ESTERNO MURO 2000 MM

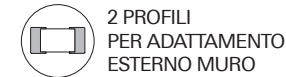

2 PROFILI PER ADATTAMENTO ESTERNO MURO



BATTISCOPA B4 E B8

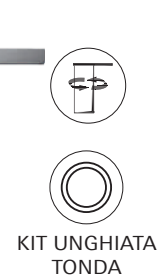

KIT UNGHIATA TONDA

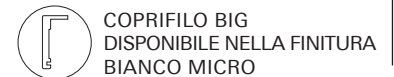

COPRIFILO BIG DISPONIBILE NELLA FINITURA BIANCO MICRO

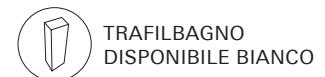

TRAFILBAGNO DISPONIBILE BIANCO

BLINDATO



FINITURA PANNELLO LISCIA BIANCO MICRO (ABBINAMENTO CONSIGLIATO CON PORTA SICURA WHITE PRO / SICURA MI WHITE PRO) Nell'immagine Sicura White Pro

ATTENZIONE: PER LA SCELTA DELLE MANIGLIE VEDERE PAG. 206 E 207 PER LE PORTE INTERNE, PAG. 208 E 209 PER LE BLINDATE

DIMENSIONI TELAIO DA 100 MM

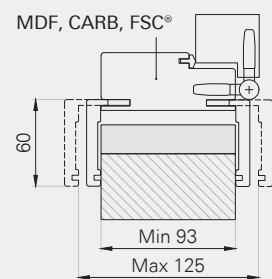

SEZIONE ANTA INCEASY 3

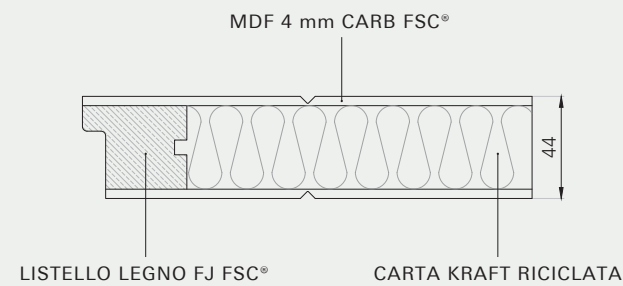

ALLARGAMENTI MURO

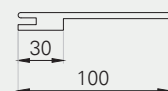

DIMENSIONI DISPONIBILI INDICATE IN MM	L	H	T
Battente reversibile	600/700/800/900	2100	100
Scorrevole a scomparsa	700/800	2100	105 vuoto 70 125 vuoto 90
Scorrevole esterno muro	700/800	2100	-
Rivestimento per blindato DX e SX*	800/900	2100/2200	-

CERNIERE ANUBA REVERSIBILI MONO GAMBO



BORDATURA SUI 4 LATI



\*Il rivestimento del blindato è disponibile solamente nella versione liscia

INCEASY 5 / Scorrevole a scomparsa

INCEASY 5 / Battente reversibile

BATTENTE REVERSIBILE



FINITURA INCISA LACCATA SU BIANCO MICRO.  
REVERSIBILITÀ: 180° SULL'ASSE ORIZZONTALE



SERRATURA MECCANICA

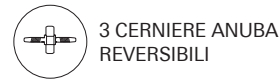

3 CERNIERE ANUBA REVERSIBILI



TELAIO TP/L6 100 MM



TELAIO 90°



GUARNIZIONE ACUSTICA



BATTISCOPA B4 E B8

SCORREVOLE A SCOMPARSA



FINITURA INCISA LACCATA SU BIANCO MICRO.  
REVERSIBILITÀ: 180° SULL'ASSE VERTICALE



SERRATURA L/O SCIVOLA T

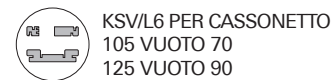

KSV/L6 PER CASSONETTO 105 VUOTO 70 125 VUOTO 90



BATTISCOPA B4 E B8

SCORREVOLE ESTERNO MURO



FINITURA INCISA LACCATA SU BIANCO MICRO.  
REVERSIBILITÀ: 180° SULL'ASSE VERTICALE



BINARIO ESTERNO MURO 2000 MM

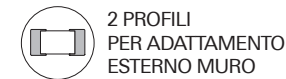

2 PROFILI PER ADATTAMENTO ESTERNO MURO



BATTISCOPA B4 E B8

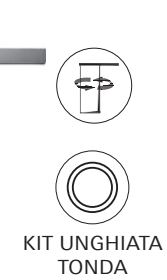

KIT UNGHIATA TONDA

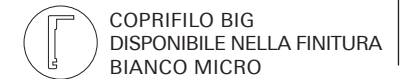

COPRIFILO BIG DISPONIBILE NELLA FINITURA BIANCO MICRO



TRAFILBAGNO DISPONIBILE BIANCO

BLINDATO



FINITURA PANNELLO LISCIA BIANCO MICRO (ABBINAMENTO CONSIGLIATO CON PORTA SICURA WHITE PRO / SICURA MI WHITE PRO) Nell'immagine Sicura White Pro

ATTENZIONE: PER LA SCELTA DELLE MANIGLIE VEDERE PAG. 206 E 207 PER LE PORTE INTERNE, PAG. 208 E 209 PER LE BLINDATE

DIMENSIONI TELAIO DA 100 MM

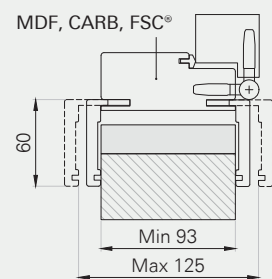

SEZIONE ANTA INCEASY 5

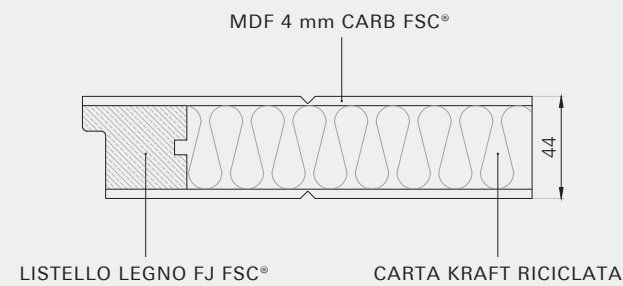

ALLARGAMENTI MURO

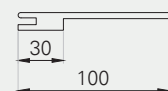

DIMENSIONI DISPONIBILI INDICATE IN MM	L	H	T
Battente reversibile	700/800	2100	100
Scorrevole a scomparsa	700/800	2100	105 vuoto 70 125 vuoto 90
Scorrevole esterno muro	700/800	2100	-
Rivestimento per blindato DX e SX*	800/900	2100/2200	-

CERNIERE ANUBA REVERSIBILI MONO GAMBO



BORDATURA SUI 4 LATI



\*Il rivestimento del blindato è disponibile solamente nella versione liscia



# CARATTERISTICHE DELL'ENTRY

TELAIO A 90°

## TELAIO A 90°

Il telaio è reversibile ed il traverso è spinato in appoggio ai montanti ad incastro con viti di fissaggio per una posa veloce e semplice. Il coprifilo è importante da 80 mm.

## BORDATURA SUI 4 LATI

Essendo reversibile per rotazione sottosopra, l'anta è rifinita/bordata su tutti e quattro i lati.

## ANUBA REVERSIBILI - MONO GAMBO

Le tre cerniere Anuba zincate Satinate, sono una soluzione pratica e versatile per l'installazione delle porte con possibilità di scegliere il senso di apertura in opera e garantendo una buona tenuta e resistenza nel tempo.

## SERRATURA MECCANICA

Scrocco in teflon, più controplacca regolabile e chiave universale a unica cifratura in finitura Cromo Satinato.

BIBLO  
CROMO  
SATINATO\*

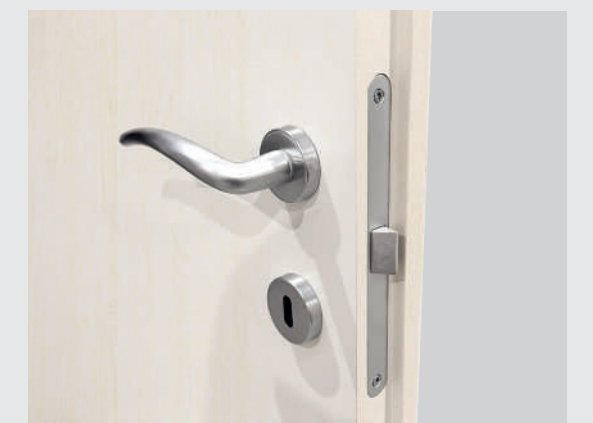

LATTE

BATTISCOPA B8

\* Il modello della maniglia è a scelta

LATTE / Battente reversibile

LATTE / Scorrevole a scomparsa

BATTENTE REVERSIBILE



FINITURA LATTE, DECORO CON VENA VERTICALE. REVERSIBILITÀ: 180° SULL'ASSE ORIZZONTALE



SERRATURA MECCANICA

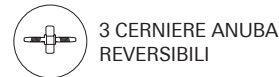

3 CERNIERE ANUBA REVERSIBILI



TELAIO TLS-A/L8 105 MM



TELAIO 90°



GUARNIZIONE ACUSTICA



BATTISCOPA B8

SCORREVOLE A SCOMPARSA



FINITURA LATTE, DECORO CON VENA VERTICALE. REVERSIBILITÀ: 180° SULL'ASSE VERTICALE



SERRATURA L/O SCIVOLA T

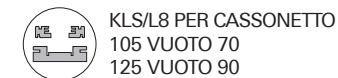

KLS/L8 PER CASSONETTO 105 VUOTO 70 125 VUOTO 90



BATTISCOPA B8

BLINDATO



FINITURA PANNELLO LATTE, DECORO CON VENA VERTICALE. (ABBINAMENTO CONSIGLIATO CON PORTA SICURA WHITE PRO / SICURA MI WHITE PRO) Nell'immagine Sicura White Pro

ATTENZIONE: PER LA SCELTA DELLE MANIGLIE VEDERE PAG. 206 E 207 PER LE PORTE INTERNE, PAG. 208 E 209 PER LE BLINDATE

DIMENSIONI TELAIO DA 105 MM

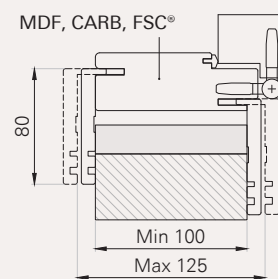

SEZIONE ANTA LATTE

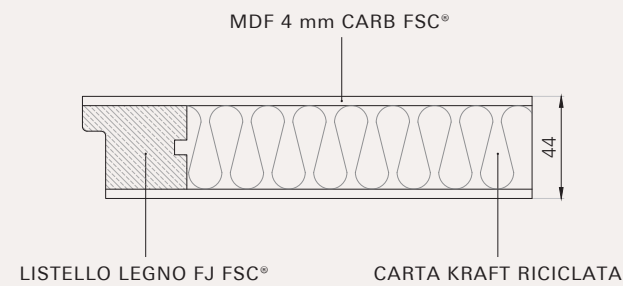

ALLARGAMENTI MURO

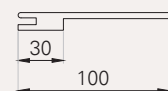

DIMENSIONI DISPONIBILI INDICATE IN MM	L	H	T
Battente reversibile	600/700/800/900	2100	105
Scorrevole a scomparsa	700/800	2100	105 vuoto 70 125 vuoto 90
Rivestimento per blindato DX e SX	800/900	2100	-

CERNIERE ANUBA REVERSIBILI MONO GAMBO



BORDATURA SUI 4 LATI

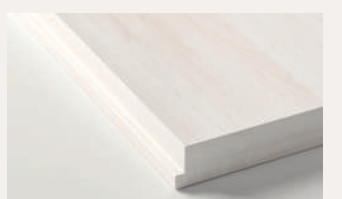

LATTE ORIZZONTALE / Scorrevole a scomparsa

LATTE ORIZZONTALE / Battente reversibile

BATTENTE REVERSIBILE



FINITURA LATTE, DECORO CON VENA ORIZZONTALE.  
REVERSIBILITÀ: 180° SULL'ASSE ORIZZONTALE



SERRATURA MECCANICA

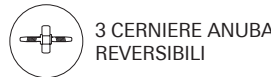

3 CERNIERE ANUBA REVERSIBILI



TELAIO TLS-A/L8 105 MM



TELAIO 90°



GUARNIZIONE ACUSTICA



BATTISCOPA B8

SCORREVOLE A SCOMPARSA



KIT L/O TONDA

FINITURA LATTE, DECORO CON VENA ORIZZONTALE.  
REVERSIBILITÀ: 180° SULL'ASSE VERTICALE



SERRATURA L/O SCIVOLA T

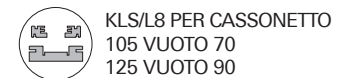

KLS/L8 PER CASSONETTO 105 VUOTO 70 125 VUOTO 90



BATTISCOPA B8

BLINDATO



FINITURA PANNELLO LATTE, DECORO CON VENA VERTICALE.  
(ABBINAMENTO CONSIGLIATO CON PORTA SICURA WHITE PRO / SICURA MI WHITE PRO)  
Nell'immagine Sicura White Pro

ATTENZIONE: PER LA SCELTA DELLE MANIGLIE VEDERE PAG. 206 E 207 PER LE PORTE INTERNE, PAG. 208 E 209 PER LE BLINDATE

DIMENSIONI TELAIO DA 105 MM

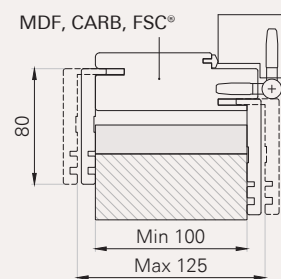

SEZIONE ANTA LATTE ORIZZONTALE

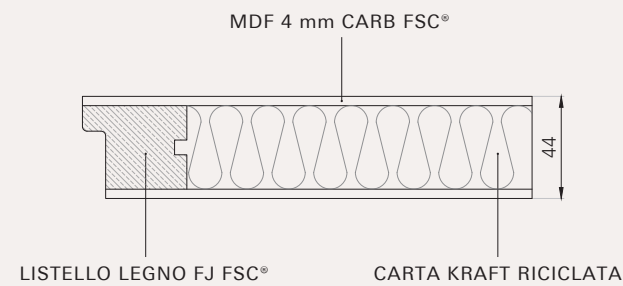

ALLARGAMENTI MURO

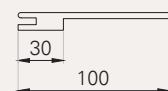

DIMENSIONI DISPONIBILI INDICATE IN MM	L	H	T
Battente reversibile	700/800	2100	105
Scorrevole a scomparsa	700/800	2100	105 vuoto 70 125 vuoto 90
Rivestimento per blindato DX e SX	800/900	2100	-

CERNIERE ANUBA REVERSIBILI MONO GAMBO

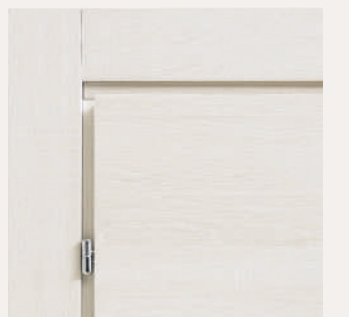

BORDATURA SUI 4 LATI



# MEDIUM

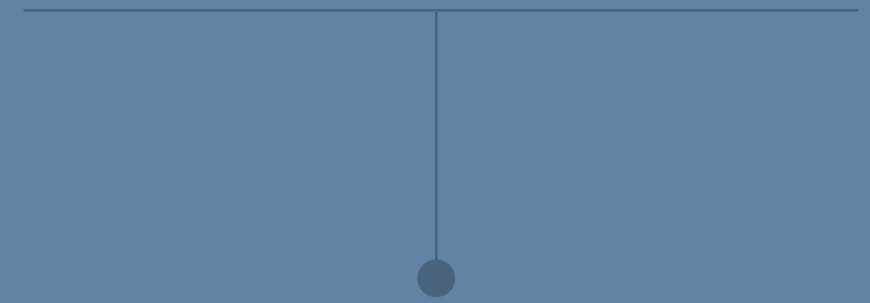

Matrix Bianco  
Matrix Bianco Vetro  
Matrix Avena  
Matrix Avena Vetro



TELAIO A 90°

GOCCIA  
CROMO  
SATINATO\*

MATRIX BIANCO

VETRO BIANCO LATTE 3+3

## CARATTERISTICHE DEL MEDIUM

### TELAIO A 90°

Telaio e coprifili sono realizzati con materiali IDROFUGHI. Il telaio è reversibile ed il traverso è spinato in appoggio ai montanti ad incastro con viti di fissaggio per una posa veloce e semplice.

### BORDATURA SUI 4 LATI

Essendo reversibile per rotazione sottosopra, l'anta è rifinita/bordata su tutti e quattro i lati.

### ANUBA REVERSIBILI - MONO GAMBO

Le tre cerniere Anuba zincate Satinate, sono una soluzione pratica e versatile per l'installazione delle porte con possibilità di scegliere il senso di apertura in opera e garantendo una buona tenuta e resistenza nel tempo.

### SERRATURA MECCANICA

Scrocco in teflon, più controplacca regolabile e chiave universale a unica cifratura in finitura Cromo Satinato.

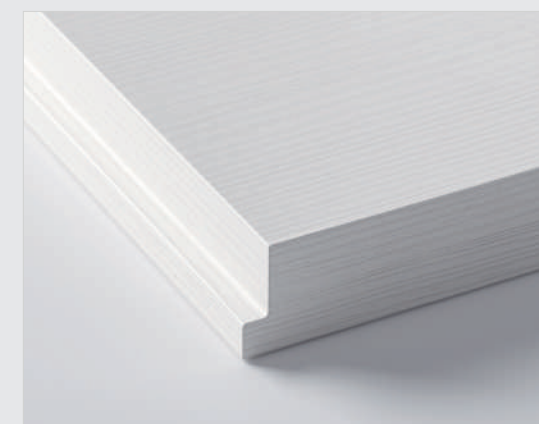

\* Il modello della maniglia è a scelta

MATRIX BIANCO / Battente reversibile



MATRIX BIANCO / Battente reversibile

MATRIX BIANCO / Scorrevole a scomparsa

BATTENTE REVERSIBILE



FINITURA MATRIX BIANCO, DECORO CON VENA ORIZZONTALE. REVERSIBILITÀ: 180° SULL'ASSE ORIZZONTALE



TELAIO E COPRIFILI RESISTENTI ALL'ACQUA



SERRATURA MECCANICA



3 CERNIERE ANUBA REVERSIBILI



TELAIO TLS-A/L8 85 E 105 MM



TELAIO 90°



GUARNIZIONE ACUSTICA



BATTISCOPA B8

PIEGO REVERSIBILE



KIT PIEGO

FINITURA MATRIX BIANCO, DECORO CON VENA ORIZZONTALE. REVERSIBILITÀ: 180° SULL'ASSE VERTICALE



TELAIO E COPRIFILI RESISTENTI ALL'ACQUA



SERRATURA L/O SCIVOLA TT



3 CERNIERE ANUBA REVERSIBILI



TELAIO TLS-A/L8 85 MM



TELAIO 90°



GUARNIZIONE ACUSTICA



BATTISCOPA B8

ROTOTRASLANTE



FINITURA MATRIX BIANCO, DECORO CON VENA ORIZZONTALE. REVERSIBILITÀ: 180° SULL'ASSE VERTICALE



TELAIO E COPRIFILI RESISTENTI ALL'ACQUA



SERRATURA MAGNETICA



KIT ROTOTRASLANTE



PK ROTO 105 MM



BATTISCOPA B8

SCORREVOLE A SCOMPARSA



KIT L/O TONDA

FINITURA MATRIX BIANCO, DECORO CON VENA ORIZZONTALE. REVERSIBILITÀ: 180° SULL'ASSE VERTICALE



TELAIO E COPRIFILI RESISTENTI ALL'ACQUA



SERRATURA L/O SCIVOLA T



KLS/L8 PER CASSONETTO 105 VUOTO 70 125 VUOTO 90



BATTISCOPA B8

SCORREVOLE ESTERNO MURO



KIT UNGHIATA TONDA

FINITURA MATRIX BIANCO, DECORO CON VENA ORIZZONTALE. REVERSIBILITÀ: 180° SULL'ASSE VERTICALE



TELAIO E COPRIFILI RESISTENTI ALL'ACQUA



SERRATURA L/O SCIVOLA T



2 PROFILI PER ADATTAMENTO ESTERNO MURO



BATTISCOPA B8



TRAFILBAGNO DISPONIBILE BIANCO

BLINDATO



FINITURA PANNELLO MATRIX BIANCO, DECORO CON VENA ORIZZONTALE. (ABBINAMENTO CONSIGLIATO CON PORTA SICURA WHITE PRO / SICURA MI WHITE PRO) Nell'immagine Sicura White Pro

ATTENZIONE: PER LA SCELTA DELLE MANIGLIE VEDERE PAG. 206 E 207 PER LE PORTE INTERNE, PAG. 208 E 209 PER LE BLINDATE

DIMENSIONI TELAIO DA 85 E 105 MM

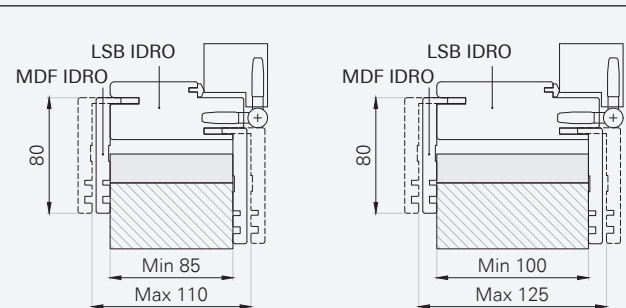

SEZIONE ANTA MATRIX BIANCO

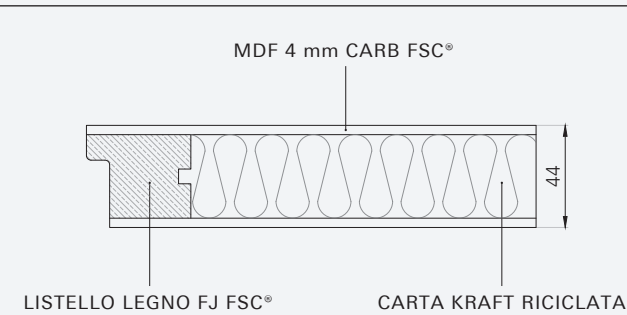

ALLARGAMENTI MURO

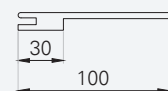

DIMENSIONI DISPONIBILI INDICATE IN MM	L	H	T
Battente reversibile	600/700/800/900	2100	85-105*
	600/700/800/900	2000	85
Rototraslante reversibile	700/800	2100	105
Piego reversibile	700/800	2100	85
Scorrevole a scomparsa	600/700/800/900	2100	105 vuoto 70 125 vuoto 90
Scorrevole esterno muro	600/700/800/900	2100	-
Rivestimento per blindato DX e SX	800/900	2100/2200	-

\*Il telaio 105 che estende fino a 125 è solamente per Battenti H2100

CERNIERE ANUBA REVERSIBILI MONO GAMBO  
BORDATURA SUI 4 LATI





MATRIX BIANCO VETRO / Scorrevole a scomparsa con vetro Bianco Latte



MATRIX BIANCO VETRO / Battente reversibile con vetro Bianco Latte

BATTENTE REVERSIBILE



FINITURA MATRIX BIANCO.  
VETRO BIANCO LATTE 3+3.  
REVERSIBILITÀ: 180° SULL'ASSE  
ORIZZONTALE

- TELAIO E COPRIFILI  
RESISTENTI  
ALL'ACQUA
- SERRATURA  
MECCANICA
- 3 CERNIERE ANUBA  
REVERSIBILI
- TELAIO TLS-A/L8  
85 E 105 MM
- TELAIO 90°
- GUARNIZIONE  
ACUSTICA
- BATTISCOPA  
B8

SCORREVOLE A SCOMPARSA



FINITURA MATRIX BIANCO.  
VETRO BIANCO LATTE 3+3.  
REVERSIBILITÀ: 180° SULL'ASSE  
VERTICALE

- TELAIO E COPRIFILI  
RESISTENTI  
ALL'ACQUA
- SERRATURA L/O  
SCIVOLA T
- KLS/L8 PER CASSONETTO  
105 VUOTO 70  
125 VUOTO 90
- BATTISCOPA  
B8

SCORREVOLE ESTERNO MURO



FINITURA MATRIX BIANCO.  
VETRO BIANCO LATTE 3+3.  
REVERSIBILITÀ: 180° SULL'ASSE  
VERTICALE

- BINARIO  
ESTERNO MURO  
2000 MM
- 2 PROFILI  
PER ADATTAMENTO  
ESTERNO MURO
- BATTISCOPA  
B8
- TRAFILBAGNO  
DISPONIBILE BIANCO

BLINDATO



FINITURA PANNELLO MATRIX  
BIANCO, DECORO CON VENA  
ORIZZONTALE.  
(ABBINAMENTO CONSIGLIATO  
CON PORTA SICURA WHITE PRO /  
SICURA MI WHITE PRO)  
Nell'immagine Sicura White Pro

ATTENZIONE: PER LA SCELTA  
DELLE MANIGLIE VEDERE  
PAG. 206 E 207 PER LE PORTE INTERNE,  
PAG. 208 E 209 PER LE BLINDATE

DIMENSIONI TELAIO DA 85 E 105 MM

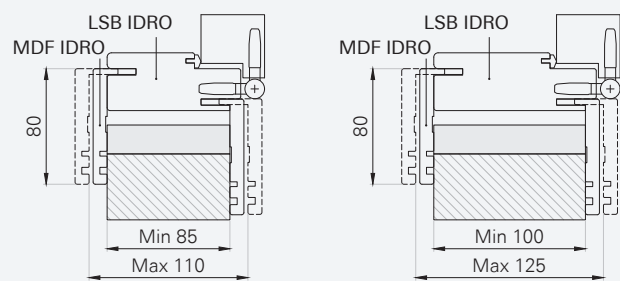

SEZIONE ANTA MATRIX BIANCO VETRO

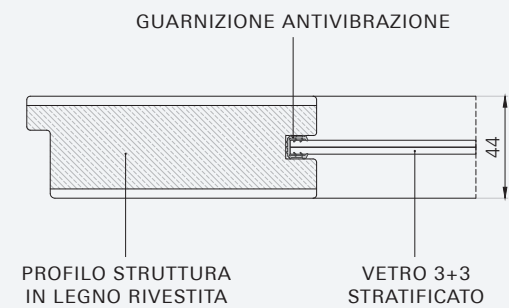

ALLARGAMENTI MURO

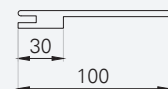

DIMENSIONI DISPONIBILI INDICATE IN MM	L	H	T
Battente reversibile	600/700/800/900	2100	85-105
Scorrevole a scomparsa	700/800	2100	105 vuoto 70 125 vuoto 90
Scorrevole esterno muro	700/800	2100	-
Rivestimento per blindato DX e SX	800/900	2100/2200	-

CERNIERE ANUBA REVERSIBILI  
MONO GAMBO



BORDATURA  
SUI 4 LATI





MATRIX AVENA / Scorrevole a scomparsa

BATTENTE REVERSIBILE



FINITURA MATRIX AVENA,  
DECORO CON VENA ORIZZONTALE.  
REVERSIBILITÀ: 180° SULL'ASSE  
ORIZZONTALE

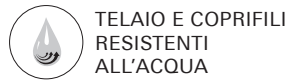

TELAIO E COPRIFILI  
RESISTENTI  
ALL'ACQUA



SERRATURA  
MECCANICA

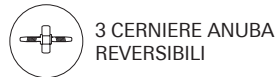

3 CERNIERE ANUBA  
REVERSIBILI



TELAIO TLS-A/L8  
85 E 105 MM



TELAIO 90°



GUARNIZIONE  
ACUSTICA



BATTISCOPA  
B8

SCORREVOLE A SCOMPARSA



FINITURA MATRIX AVENA,  
DECORO CON VENA ORIZZONTALE.  
REVERSIBILITÀ: 180° SULL'ASSE  
VERTICALE

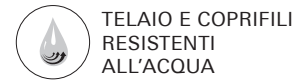

TELAIO E COPRIFILI  
RESISTENTI  
ALL'ACQUA



SERRATURA L/O  
SCIVOLA T

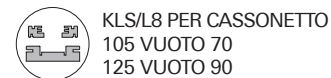

KLS/L8 PER CASSONETTO  
105 VUOTO 70  
125 VUOTO 90



BATTISCOPA  
B8

BLINDATO



FINITURA PANNELLO MATRIX  
AVENA, DECORO CON VENA  
ORIZZONTALE.  
(ABBINAMENTO CONSIGLIATO  
CON PORTA SICURA WHITE PRO /  
SICURA MI WHITE PRO)  
Nell'immagine Sicura White Pro

ATTENZIONE: PER LA SCELTA  
DELLE MANIGLIE VEDERE  
PAG. 206 E 207 PER LE PORTE INTERNE,  
PAG. 208 E 209 PER LE BLINDATE

DIMENSIONI TELAIO DA 85 E 105 MM

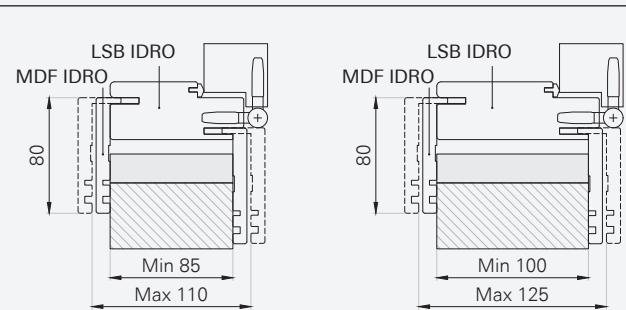

SEZIONE ANTA MATRIX AVENA

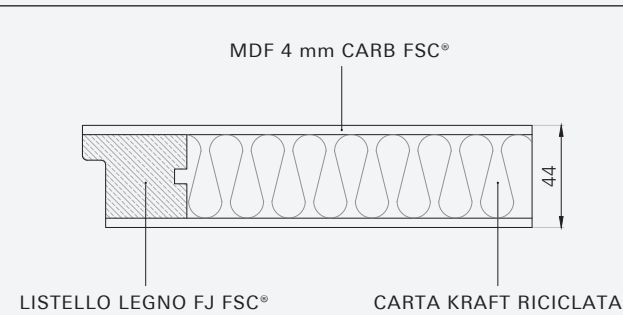

ALLARGAMENTI MURO

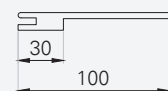

DIMENSIONI DISPONIBILI INDICATE IN MM	L	H	T
Battente reversibile	600/700/800/900	2100	85-105
Scorrevole a scomparsa	700/800	2100	105 vuoto 70 125 vuoto 90
Rivestimento per blindato DX e SX	800/900	2100	-

CERNIERE ANUBA REVERSIBILI  
MONO GAMBO



BORDATURA  
SUI 4 LATI





MATRIX AVENA VETRO / Battente reversibile con vetro Bianco Latte

BATTENTE REVERSIBILE



FINITURA MATRIX AVENA.  
VETRO BIANCO LATTE 3+3.  
REVERSIBILITÀ: 180° SULL'ASSE  
ORIZZONTALE

-  TELAIO E COPRIFILI  
RESISTENTI  
ALL'ACQUA
-  SERRATURA  
MECCANICA
-  3 CERNIERE ANUBA  
REVERSIBILI
-  TELAIO TLS-A/L8  
85 E 105 MM
-  TELAIO 90°
-  GUARNIZIONE  
ACUSTICA
-  BATTISCOPA  
B8

SCORREVOLE A SCOMPARSA



FINITURA MATRIX AVENA.  
VETRO BIANCO LATTE 3+3.  
REVERSIBILITÀ: 180° SULL'ASSE  
VERTICALE

-  TELAIO E COPRIFILI  
RESISTENTI  
ALL'ACQUA
-  SERRATURA L/O  
SCIVOLA T
-  KLS/L8 PER CASSONETTO  
105 VUOTO 70  
125 VUOTO 90
-  BATTISCOPA  
B8

BLINDATO



FINITURA PANNELLO MATRIX  
AVENA, DECORO CON VENA  
ORIZZONTALE.  
(ABBINAMENTO CONSIGLIATO  
CON PORTA SICURA WHITE PRO /  
SICURA MI WHITE PRO)  
Nell'immagine Sicura White Pro

ATTENZIONE: PER LA SCELTA  
DELLE MANIGLIE VEDERE  
PAG. 206 E 207 PER LE PORTE INTERNE,  
PAG. 208 E 209 PER LE BLINDATE

DIMENSIONI TELAIO DA 85 E 105 MM

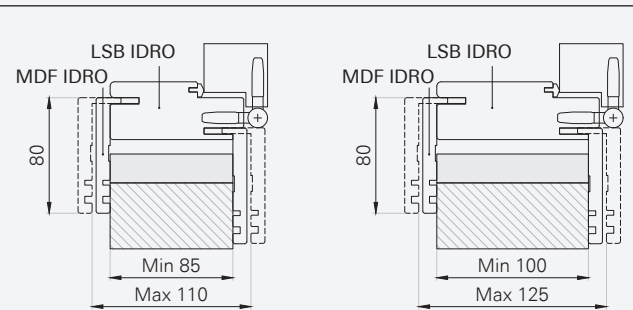

SEZIONE ANTA MATRIX AVENA VETRO

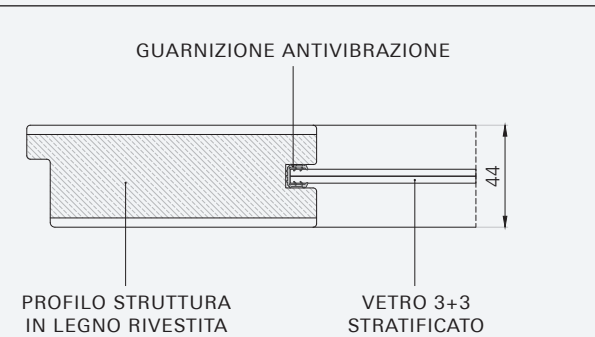

ALLARGAMENTI MURO

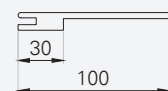

DIMENSIONI DISPONIBILI INDICATE IN MM	L	H	T
Battente reversibile	600/700/800/900	2100	85-105
Scorrevole a scomparsa	700/800	2100	105 vuoto 70 125 vuoto 90
Rivestimento per blindato DX e SX	800/900	2100	-

CERNIERE ANUBA REVERSIBILI  
MONO GAMBO



BORDATURA  
SUI 4 LATI



# SUPERIOR

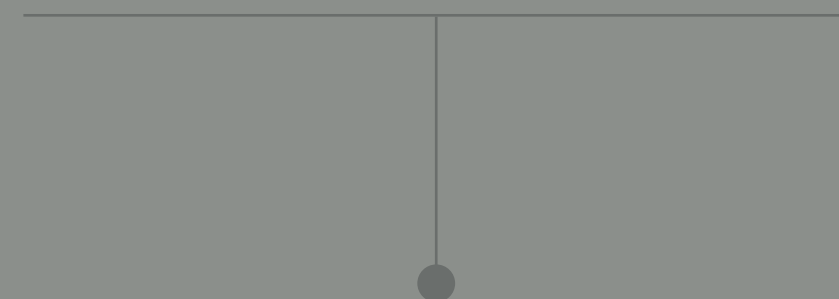

Bianco HD  
Bianco HD Vetro  
Noce Nazionale  
Noce Nazionale Vetro  
Calce  
Bianco struttura  
Riso  
Orzo  
Farro

# CARATTERISTICHE DEL SUPERIOR

TELAIO A 45°

## TELAIO A 45°

Telaio e coprifili sono realizzati con materiali IDROFUGHI. Il design a 45° conferisce un aspetto moderno e originale all'ambiente. La reversibilità viene data ruotando l'anta e fissando le cerniere nel lato spinta desiderato sul telaio.



## BORDATURA SUI 4 LATI

L'anta è realizzata con materiali IDROFUGHI e con un listello dalle dimensioni maggiorate. Tutti e quattro i lati dell'anta sono bordati.

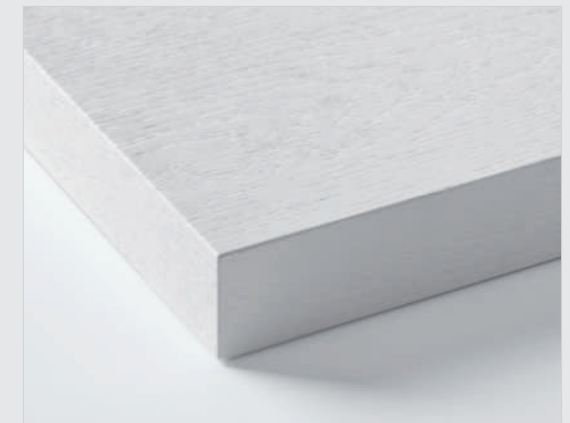

BIANCO STRUTTURA

BIBLO  
CROMO  
SATINATO\*

## CERNIERE AIR INVISIBILI

Le cerniere invisibili AIR 120°, rendono la porta complanare (anta/telaio/coprifilo). L'apertura è di 120°. Il montaggio è veloce e semplice. A richiesta AIR 180° offre la possibilità di un'apertura a 180°. La sostituzione dei due tipi di cerniera può essere effettuata semplicemente anche a porta già installata.



BATTISCOPA B8

## SERRATURA MAGNETICA

Rappresentano il massimo comfort acustico all'interno dell'abitazione. Grazie alla tecnologia magnetica, questa serratura offre una chiusura silenziosa e fluida, eliminando i fastidiosi rumori che si possono generare con le serrature tradizionali.



\* Il modello della maniglia è a scelta



BIANCO HD / Battente reversibile

BATTENTE REVERSIBILE



FINITURA LISCIA BIANCO HD  
LAMINATO CPL.  
REVERSIBILITÀ: 180° SULL'ASSE  
VERTICALE

ANTA, TELAIO  
E COPRIFILI  
RESISTENTI ALL'ACQUA

SERRATURA  
MAGNETICA

CERNIERE INVISIBILI  
AIR 120° DI SERIE  
A RICHIESTA AIR 180°

TELAIO TK/L8  
85 E 105 MM

TELAIO 45°

GUARNIZIONE  
ACUSTICA

BATTISCOPA  
B4 E B8

SCORREVOLE A SCOMPARSA



FINITURA LISCIA BIANCO HD  
LAMINATO CPL.  
REVERSIBILITÀ: 180° SULL'ASSE  
VERTICALE

ANTA, TELAIO  
E COPRIFILI  
RESISTENTI ALL'ACQUA

SERRATURA L/O  
SCIVOLA T

KSK/L8 PER CASSONETTO  
105 VUOTO 70  
125 VUOTO 90  
90/100 VUOTO 54/60

BATTISCOPA  
B4 E B8

SCORREVOLE ESTERNO MURO



FINITURA LISCIA BIANCO HD  
LAMINATO CPL.  
REVERSIBILITÀ: 180° SULL'ASSE  
VERTICALE

BINARIO  
ESTERNO MURO  
2000 MM

2 PROFILI  
PER ADATTAMENTO  
ESTERNO MURO

BATTISCOPA  
B4 E B8

KIT UNGHIATA  
TONDA

COPRIFILLO BIG  
DISPONIBILE NELLA FINITURA  
BIANCO LACCATO

TRAFILBAGNO  
DISPONIBILE BIANCO

BLINDATO



FINITURA PANNELLO LISCIA  
BIANCO HD LAMINATO CPL  
(ABBINAMENTO CONSIGLIATO  
CON PORTA SICURA WHITE PRO /  
SICURA MI WHITE PRO)  
Nell'immagine Sicura White Pro

ATTENZIONE: PER LA SCELTA  
DELLE MANIGLIE VEDERE  
PAG. 206 E 207 PER LE PORTE INTERNE,  
PAG. 208 E 209 PER LE BLINDATE

DIMENSIONI TELAIO DA 85 E 105 MM

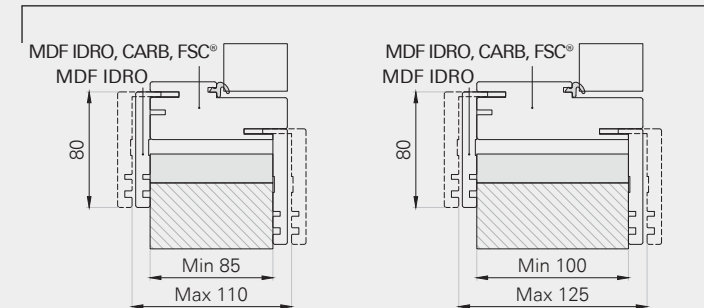

SEZIONE ANTA BIANCO HD

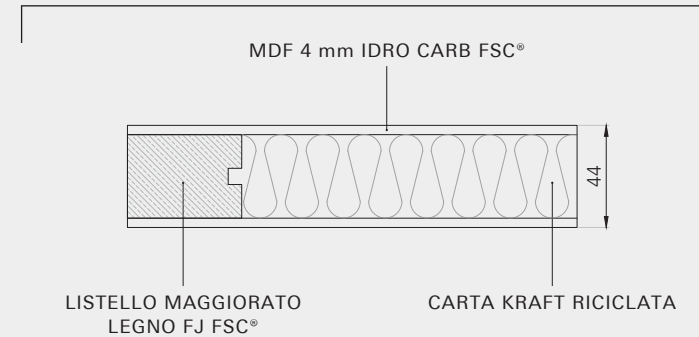

ALLARGAMENTI MURO

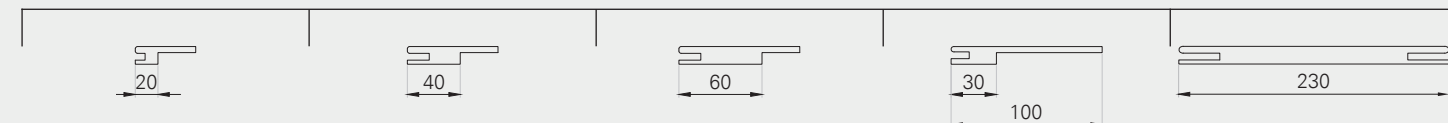

DIMENSIONI DISPONIBILI INDICATE IN MM	L	H	T
Battente reversibile	600/700/750/800/900	2100	85-105
Scorrevole a scomparsa	700/800	2100	105 vuoto 70 125 vuoto 90 90/100 vuoto 54/60
Scorrevole esterno muro	700/800	2100	-
Rivestimento per blindato DX e SX	800/900	2100	-

CERNIERE INVISIBILI AIR 120°



BORDATURA  
SUI 4 LATI





BIANCO HD VETRO / Battente reversibile con vetro Bianco Latte

BATTENTE REVERSIBILE



FINITURA LISCIA BIANCO HD  
LAMINATO CPL.  
VETRO BIANCO LATTE 3+3.  
REVERSIBILITÀ: 180° SULL'ASSE  
VERTICALE

ANTA, TELAIO  
E COPRIFILI  
RESISTENTI ALL'ACQUA

SERRATURA  
MAGNETICA

CERNIERE INVISIBILI  
AIR 120° DI SERIE  
A RICHIESTA AIR 180°

TELAIO TK/L8  
85 E 105 MM

TELAIO 45°

GUARNIZIONE  
ACUSTICA

BATTISCOPA  
B4 E B8

SCORREVOLE A SCOMPARSA



FINITURA LISCIA BIANCO HD  
LAMINATO CPL.  
VETRO BIANCO LATTE 3+3.  
REVERSIBILITÀ: 180° SULL'ASSE  
VERTICALE

ANTA, TELAIO  
E COPRIFILI  
RESISTENTI ALL'ACQUA

SERRATURA L/O  
SCIVOLA T

KSK/L8 PER CASSONETTO  
105 VUOTO 70  
125 VUOTO 90  
90/100 VUOTO 54/60

BATTISCOPA  
B4 E B8

SCORREVOLE ESTERNO MURO



FINITURA LISCIA BIANCO HD  
LAMINATO CPL.  
VETRO BIANCO LATTE 3+3.  
REVERSIBILITÀ: 180° SULL'ASSE  
VERTICALE

BINARIO  
ESTERNO MURO  
2000 MM

2 PROFILI  
PER ADATTAMENTO  
ESTERNO MURO

BATTISCOPA  
B4 E B8

COPRIFILO BIG  
DISPONIBILE NELLA FINITURA  
BIANCO LACCATO

TRAFILBAGNO  
DISPONIBILE BIANCO

BLINDATO



FINITURA PANNELLO LISCIA  
BIANCO HD LAMINATO CPL  
(ABBINAMENTO CONSIGLIATO  
CON PORTA SICURA WHITE PRO /  
SICURA MI WHITE PRO)  
Nell'immagine Sicura White Pro

ATTENZIONE: PER LA SCELTA  
DELLE MANIGLIE VEDERE  
PAG. 206 E 207 PER LE PORTE INTERNE,  
PAG. 208 E 209 PER LE BLINDATE

DIMENSIONI TELAIO DA 85 E 105 MM

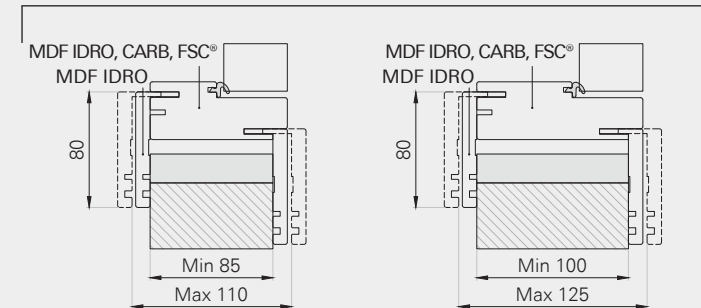

SEZIONE ANTA BIANCO HD VETRO

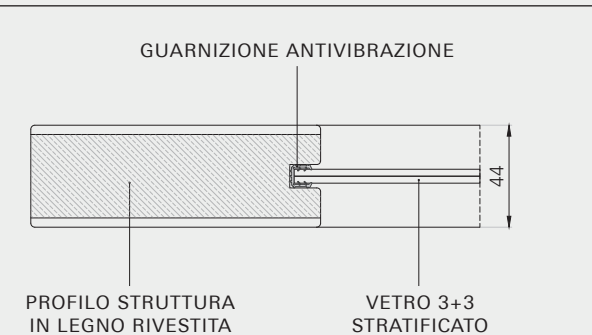

ALLARGAMENTI MURO

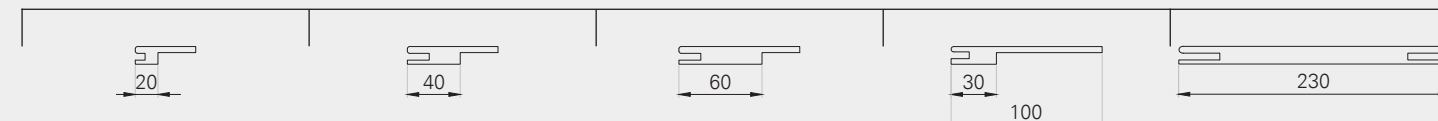

DIMENSIONI DISPONIBILI INDICATE IN MM	L	H	T
Vetro battente reversibile	600/700/800/900	2100	85-105
Scorrevole a scomparsa	700/800	2100	105 vuoto 70 125 vuoto 90 90/100 vuoto 54/60
Scorrevole esterno muro	700/800	2100	-
Rivestimento per blindato DX e SX*	800/900	2100	-

CERNIERE INVISIBILI AIR 120°

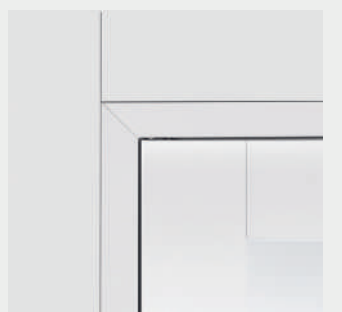

BORDATURA  
SUI 4 LATI



\*Il rivestimento del blindato è disponibile solamente nella versione liscia



NOCE NAZIONALE / Battente reversibile

BATTENTE REVERSIBILE



FINITURA NOCE NAZIONALE,  
VENA VERTICALE.  
REVERSIBILITÀ: 180° SULL'ASSE  
VERTICALE

ANTA, TELAIO  
E COPRIFILI  
RESISTENTI ALL'ACQUA

SERRATURA  
MAGNETICA

CERNIERE INVISIBILI  
AIR 120° DI SERIE  
A RICHIESTA AIR 180°

TELAIO TK/L8  
85 E 105 MM

TELAIO 45°

GUARNIZIONE  
ACUSTICA

BATTISCOPIA  
B8

SCORREVOLE A SCOMPARSA



KIT L/O  
TONDA

FINITURA NOCE NAZIONALE,  
VENA VERTICALE.  
REVERSIBILITÀ: 180° SULL'ASSE  
VERTICALE

ANTA, TELAIO  
E COPRIFILI  
RESISTENTI ALL'ACQUA

SERRATURA L/O  
SCIVOLA T

KSK/L8 PER CASSONETTO  
105 VUOTO 70  
125 VUOTO 90  
90/100 VUOTO 54/60

BATTISCOPIA  
B8

BLINDATO



FINITURA NOCE NAZIONALE,  
VENA VERTICALE,  
(ABBINAMENTO CONSIGLIATO  
CON PORTA SICURA PRO /  
SICURA MI PRO)  
Nell'immagine Sicura Pro

COPRIFILO BIG  
DISPONIBILE NELLA FINITURA  
NOCE NAZIONALE

ATTENZIONE: PER LA SCELTA  
DELLE MANIGLIE VEDERE  
PAG. 206 E 207 PER LE PORTE INTERNE,  
PAG. 208 E 209 PER LE BLINDATE

DIMENSIONI TELAIO DA 85 E 105 MM

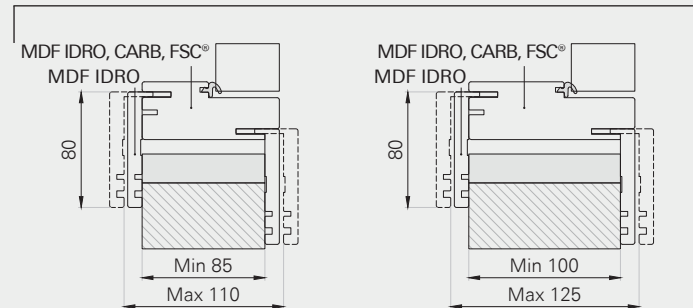

SEZIONE ANTA NOCE NAZIONALE

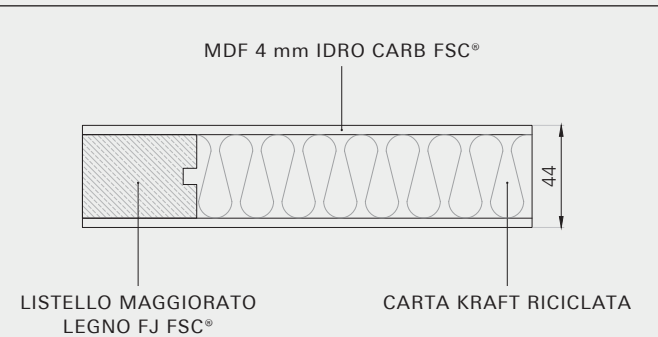

ALLARGAMENTI MURO

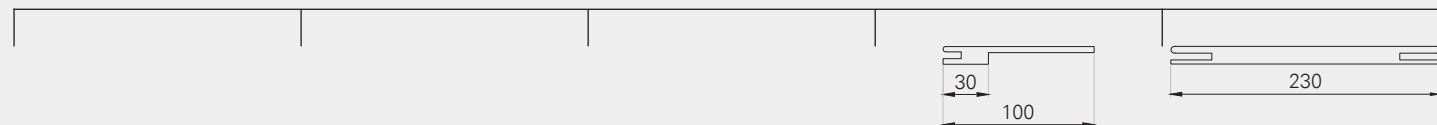

DIMENSIONI DISPONIBILI INDICATE IN MM	L	H	T
Battente reversibile	600/700/800/900	2100	85-105
Scorrevole a scomparsa	700/800	2100	105 vuoto 70 125 vuoto 90 90/100 vuoto 54/60
Rivestimento per blindato DX e SX	800/900	2100/2200	-

CERNIERE INVISIBILI AIR 120°

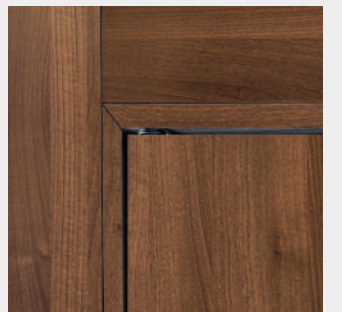

BORDATURA  
SUI 4 LATI



NOCE NAZIONALE / Battente reversibile

NOCE NAZIONALE VETRO / Scorrevole a scomparsa con vetro Bianco Latte

BATTENTE REVERSIBILE



FINITURA NOCE NAZIONALE,  
VETRO BIANCO LATTE 3+3.  
REVERSIBILITÀ: 180° SULL'ASSE  
VERTICALE

ANTA, TELAIO  
E COPRIFILI  
RESISTENTI ALL'ACQUA

SERRATURA  
MAGNETICA

CERNIERE INVISIBILI  
AIR 120° DI SERIE  
A RICHIESTA AIR 180°

TELAIO TK/L8  
85 E 105 MM

TELAIO 45°

GUARNIZIONE  
ACUSTICA

BATTISCOPIA  
B8

SCORREVOLE A SCOMPARSA



KIT L/O  
TONDA

FINITURA NOCE NAZIONALE,  
VETRO BIANCO LATTE 3+3.  
REVERSIBILITÀ: 180° SULL'ASSE  
VERTICALE

ANTA, TELAIO  
E COPRIFILI  
RESISTENTI ALL'ACQUA

SERRATURA L/O  
SCIVOLA T

KSK/L8 PER CASSONETTO  
105 VUOTO 70  
125 VUOTO 90  
90/100 VUOTO 54/60

BATTISCOPIA  
B8

BLINDATO



FINITURA NOCE NAZIONALE,  
VENA VERTICALE,  
(ABBINAMENTO CONSIGLIATO  
CON PORTA SICURA PRO /  
SICURA MI PRO)  
Nell'immagine Sicura Pro

COPRIFILO BIG  
DISPONIBILE NELLA FINITURA  
NOCE NAZIONALE

ATTENZIONE: PER LA SCELTA  
DELLE MANIGLIE VEDERE  
PAG. 206 E 207 PER LE PORTE INTERNE,  
PAG. 208 E 209 PER LE BLINDATE

DIMENSIONI TELAIO DA 85 E 105 MM

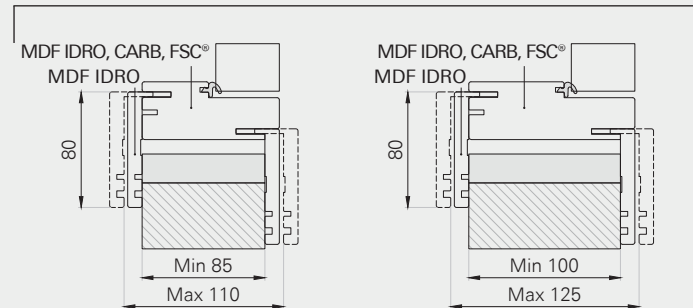

SEZIONE ANTA NOCE NAZIONALE VETRO

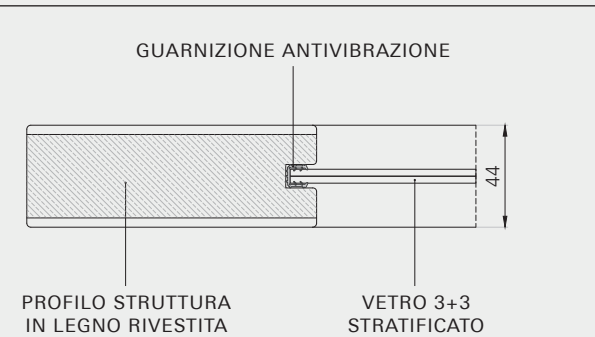

ALLARGAMENTI MURO

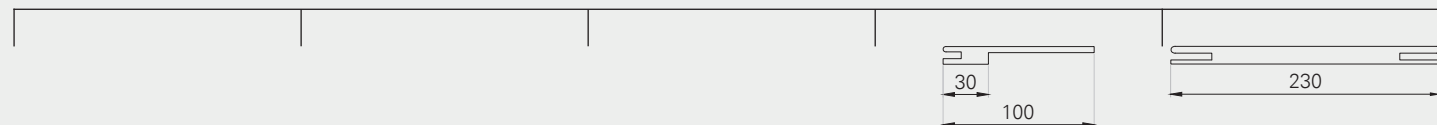

DIMENSIONI DISPONIBILI INDICATE IN MM	L	H	T
Vetro battente reversibile	600/700/800/900	2100	85-105
Scorrevole a scomparsa	700/800	2100	105 vuoto 70 125 vuoto 90 90/100 vuoto 54/60
Rivestimento per blindato DX e SX	800/900	2100/2200	-

CERNIERE INVISIBILI AIR 120°

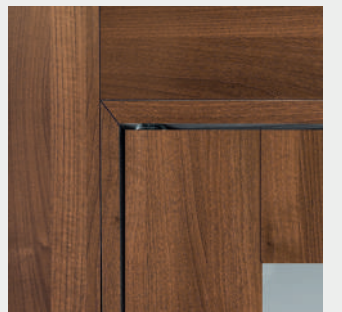

BORDATURA  
SUI 4 LATI



CALCE / Battente reversibile



CALCE / Sicura MI White Pro



BATTENTE REVERSIBILE



FINITURA CALCE, DECORO CON EFFETTO SPATOLATO.  
REVERSIBILITÀ: 180° SULL'ASSE VERTICALE

ANTA, TELAIO E COPRIFILI RESISTENTI ALL'ACQUA

SERRATURA MAGNETICA

CERNIERE INVISIBILI AIR 120° DI SERIE A RICHIESTA AIR 180°

TELAIO TLS/L8 85 E 105 MM

TELAIO 45°

GUARNIZIONE ACUSTICA

BATTISCOPIA B8

ROTOTRASLANTE

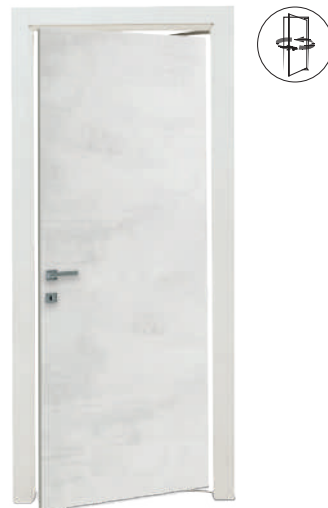

FINITURA CALCE, DECORO CON EFFETTO SPATOLATO.  
REVERSIBILITÀ: 180° SULL'ASSE VERTICALE

ANTA, TELAIO E COPRIFILI RESISTENTI ALL'ACQUA

SERRATURA MAGNETICA

KIT ROTOTRASLANTE

PK ROTO 105 MM

BATTISCOPIA B8

SCORREVOLE A SCOMPARSA



FINITURA CALCE, DECORO CON EFFETTO SPATOLATO.  
REVERSIBILITÀ: 180° SULL'ASSE VERTICALE

ANTA, TELAIO E COPRIFILI RESISTENTI ALL'ACQUA

SERRATURA L/O SCIVOLA T

KLS/L8 PER CASSONETTO  
105 VUOTO 70  
125 VUOTO 90  
90/100 VUOTO 54/60

BATTISCOPIA B8

BLINDATO



FINITURA PANNELLO CALCE, DECORO CON EFFETTO SPATOLATO.  
(ABBINAMENTO CONSIGLIATO CON PORTA SICURA WHITE PRO / SICURA MI WHITE PRO)  
Nell'immagine Sicura White Pro

ATTENZIONE: PER LA SCELTA DELLE MANIGLIE VEDERE PAG. 206 E 207 PER LE PORTE INTERNE, PAG. 208 E 209 PER LE BLINDATE

DIMENSIONI TELAIO DA 85 E 105 MM

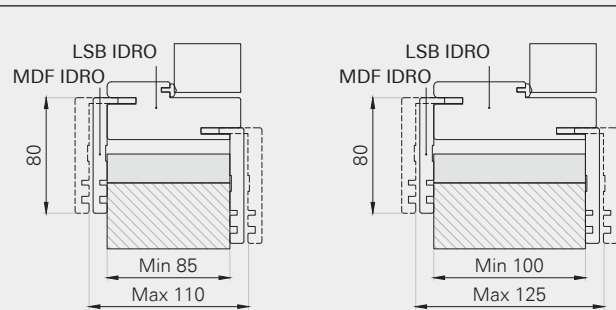

SEZIONE ANTA CALCE

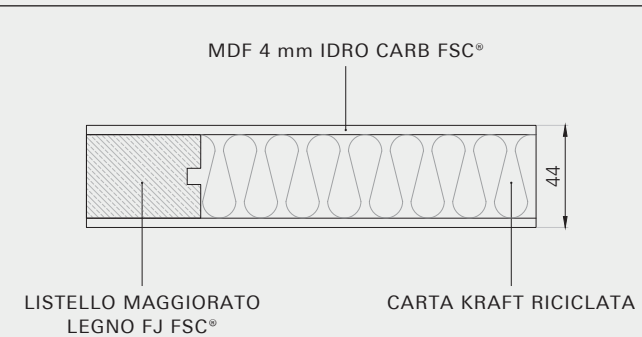

ALLARGAMENTI MURO

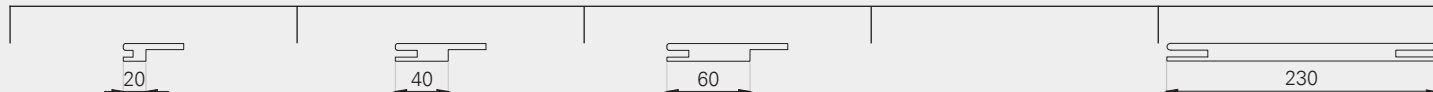

DIMENSIONI DISPONIBILI INDICATE IN MM	L	H	T
Battente reversibile	600/700/800/900	2100	85-105
Rototraslante reversibile	700/800	2100	105
Scorrevole a scomparsa	600/700/800/900	2100	105 vuoto 70 125 vuoto 90 90/100 vuoto 54/60
Rivestimento per blindato DX e SX	800/900	2100	-

CERNIERE INVISIBILI AIR 120°



BORDATURA SUI 4 LATI





BIANCO STRUTTURA / Battente reversibile

BIANCO STRUTTURA / Scorrevole a scomparsa



BATTENTE REVERSIBILE



FINITURA BIANCO STRUTTURA, DECORO CON VENA ORIZZONTALE. REVERSIBILITÀ: 180° SULL'ASSE VERTICALE

ANTA, TELAIO E COPRIFILI RESISTENTI ALL'ACQUA

SERRATURA MAGNETICA

CERNIERE INVISIBILI AIR 120° DI SERIE A RICHIESTA AIR 180°

TELAIO TLS/L8 85 E 105 MM

TELAIO 45°

GUARNIZIONE ACUSTICA

BATTISCOPI B8

SCORREVOLE A SCOMPARSA



FINITURA BIANCO STRUTTURA, DECORO CON VENA ORIZZONTALE. REVERSIBILITÀ: 180° SULL'ASSE VERTICALE

ANTA, TELAIO E COPRIFILI RESISTENTI ALL'ACQUA

SERRATURA L/O SCIVOLA T

KLS/L8 PER CASSONETTO  
105 VUOTO 70  
125 VUOTO 90  
90/100 VUOTO 54/60

BATTISCOPI B8

SCORREVOLE ESTERNO MURO



FINITURA BIANCO STRUTTURA, DECORO CON VENA ORIZZONTALE. REVERSIBILITÀ: 180° SULL'ASSE VERTICALE

BINARIO ESTERNO MURO 2000 MM

2 PROFILI PER ADATTAMENTO ESTERNO MURO

BATTISCOPI B8

TRAFILBAGNO DISPONIBILE BIANCO

BLINDATO



FINITURA PANNELLO BIANCO STRUTTURA, DECORO CON VENA ORIZZONTALE. (ABBINAMENTO CONSIGLIATO CON PORTA SICURA WHITE PRO / SICURA MI WHITE PRO) Nell'immagine Sicura White Pro

ATTENZIONE: PER LA SCELTA DELLE MANIGLIE VEDERE PAG. 206 E 207 PER LE PORTE INTERNE, PAG. 208 E 209 PER LE BLINDATE

DIMENSIONI TELAIO DA 85 E 105 MM

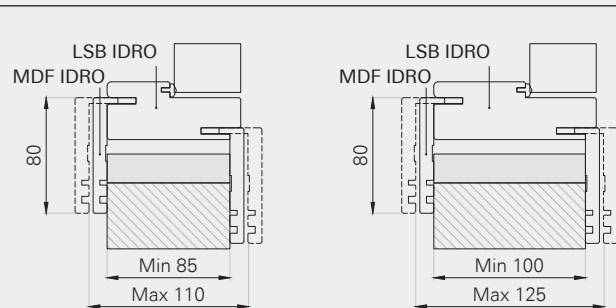

SEZIONE ANTA BIANCO STRUTTURA

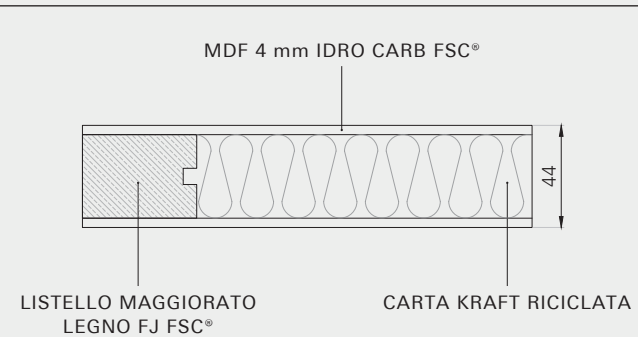

ALLARGAMENTI MURO

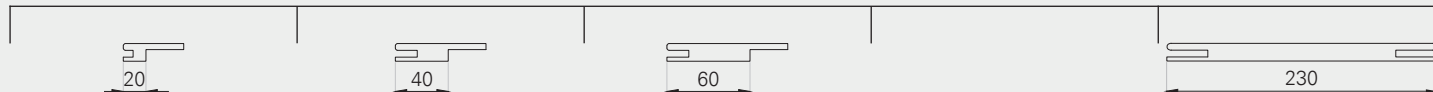

DIMENSIONI DISPONIBILI INDICATE IN MM	L	H	T
Battente reversibile	600/700/800/900	2100	85-105
Scorrevole a scomparsa	700/800	2100	105 vuoto 70 125 vuoto 90 90/100 vuoto 54/60
Scorrevole esterno muro	700/800	2100	-
Rivestimento per blindato DX e SX	800/900	2100	-

CERNIERE INVISIBILI AIR 120°



BORDATURA SUI 4 LATI



RISO / Battente reversibile

RISO / Battente reversibile

BATTENTE REVERSIBILE



FINITURA RISO, DECORO CON VENA ORIZZONTALE.  
REVERSIBILITÀ: 180° SULL'ASSE VERTICALE

ANTA, TELAIO E COPRIFILI RESISTENTI ALL'ACQUA

SERRATURA MAGNETICA

CERNIERE INVISIBILI AIR 120° DI SERIE A RICHIESTA AIR 180°

TELAIO TK/L8 85 E 105 MM

TELAIO 45°

GUARNIZIONE ACUSTICA

BATTISCOPIA B8

SCORREVOLE A SCOMPARSA



KIT L/O TONDA

FINITURA RISO, DECORO CON VENA ORIZZONTALE.  
REVERSIBILITÀ: 180° SULL'ASSE VERTICALE

ANTA, TELAIO E COPRIFILI RESISTENTI ALL'ACQUA

SERRATURA L/O SCIVOLA T

KSK/L8 PER CASSONETTO  
105 VUOTO 70  
125 VUOTO 90  
90/100 VUOTO 54/60

BATTISCOPIA B8

BLINDATO



FINITURA PANNELLO RISO, DECORO CON VENA ORIZZONTALE.  
(ABBINAMENTO CONSIGLIATO CON PORTA SICURA WHITE PRO / SICURA MI WHITE PRO)  
Nell'immagine Sicura White Pro

ATTENZIONE: PER LA SCELTA DELLE MANIGLIE VEDERE PAG. 206 E 207 PER LE PORTE INTERNE, PAG. 208 E 209 PER LE BLINDATE

DIMENSIONI TELAIO DA 85 E 105 MM

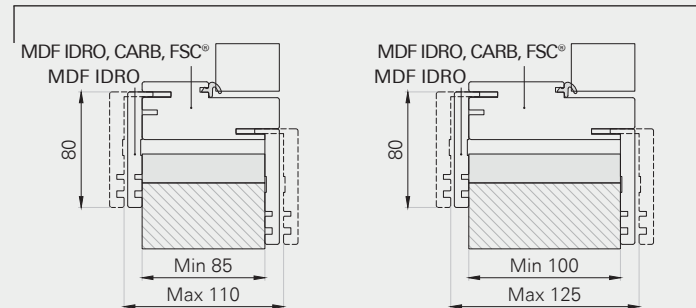

SEZIONE ANTA RISO

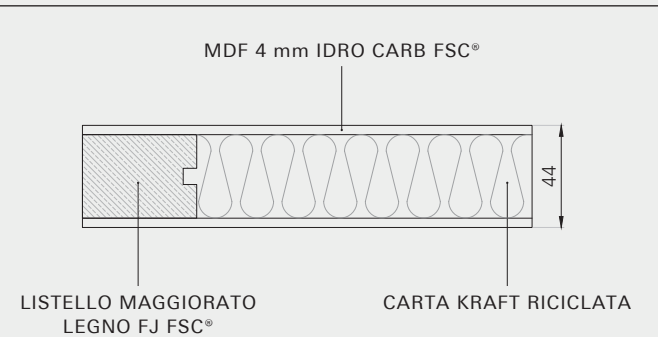

ALLARGAMENTI MURO

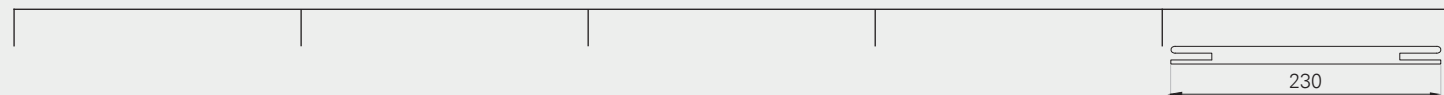

DIMENSIONI DISPONIBILI INDICATE IN MM	L	H	T
Battente reversibile	600/700/800/900	2100	85-105
Scorrevole a scomparsa	700/800	2100	105 vuoto 70 125 vuoto 90 90/100 vuoto 54/60
Rivestimento per blindato DX e SX	800/900	2100	-

CERNIERE INVISIBILI AIR 120°



BORDATURA SUI 4 LATI

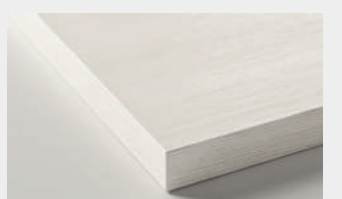

ORZO / Scorrevole a scomparsa

ORZO / Battente reversibile



BATTENTE REVERSIBILE



FINITURA ORZO, DECORO CON VENA ORIZZONTALE. REVERSIBILITÀ: 180° SULL'ASSE VERTICALE

ANTA, TELAIO E COPRIFILI RESISTENTI ALL'ACQUA

SERRATURA MAGNETICA

CERNIERE INVISIBILI AIR 120° DI SERIE A RICHIESTA AIR 180°

TELAIO TK/L8 85 E 105 MM

TELAIO 45°

GUARNIZIONE ACUSTICA

BATTISCOPA B8

SCORREVOLE A SCOMPARSA



KIT L/O TONDA

FINITURA ORZO, DECORO CON VENA ORIZZONTALE. REVERSIBILITÀ: 180° SULL'ASSE VERTICALE

ANTA, TELAIO E COPRIFILI RESISTENTI ALL'ACQUA

SERRATURA L/O SCIVOLA T

KSK/L8 PER CASSONETTO  
105 VUOTO 70  
125 VUOTO 90  
90/100 VUOTO 54/60

BATTISCOPA B8

BLINDATO



FINITURA PANNELLO ORZO, DECORO CON VENA ORIZZONTALE. (ABBINAMENTO CONSIGLIATO CON PORTA SICURA WHITE PRO / SICURA MI WHITE PRO) Nell'immagine Sicura White Pro

ATTENZIONE: PER LA SCELTA DELLE MANIGLIE VEDERE PAG. 206 E 207 PER LE PORTE INTERNE, PAG. 208 E 209 PER LE BLINDATE

DIMENSIONI TELAIO DA 85 E 105 MM

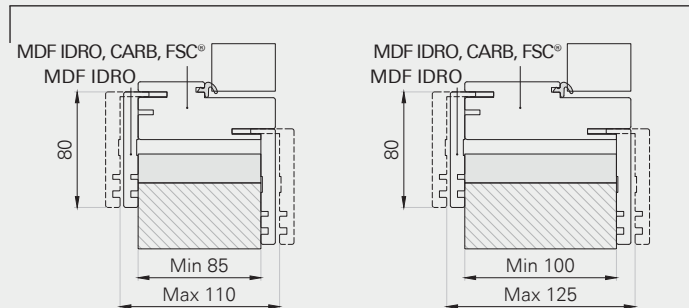

SEZIONE ANTA ORZO

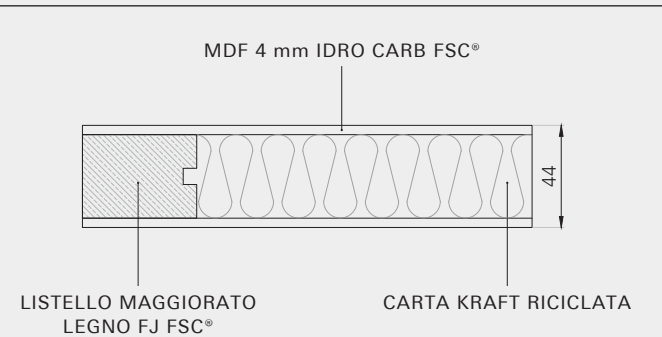

ALLARGAMENTI MURO

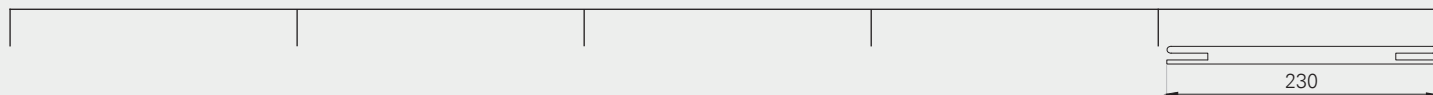

DIMENSIONI DISPONIBILI INDICATE IN MM	L	H	T
Battente reversibile	600/700//800/900	2100	85-105
Scorrevole a scomparsa	700/800	2100	105 vuoto 70 125 vuoto 90 90/100 vuoto 54/60
Rivestimento per blindato DX e SX	800/900	2100	-

CERNIERE INVISIBILI AIR 120°



BORDATURA SUI 4 LATI



FARRO / Scorrevole a scomparsa

FARRO / Battente reversibile

BATTENTE REVERSIBILE



FINITURA FARRO, DECORO CON VENA ORIZZONTALE. REVERSIBILITÀ: 180° SULL'ASSE VERTICALE

ANTA, TELAIO E COPRIFILI RESISTENTI ALL'ACQUA

SERRATURA MAGNETICA

CERNIERE INVISIBILI AIR 120° DI SERIE A RICHIESTA AIR 180°

TELAIO TK/L8 85 E 105 MM

TELAIO 45°

GUARNIZIONE ACUSTICA

BATTISCOPI B8

SCORREVOLE A SCOMPARSA



KIT L/O TONDA

FINITURA FARRO, DECORO CON VENA ORIZZONTALE. REVERSIBILITÀ: 180° SULL'ASSE VERTICALE

ANTA, TELAIO E COPRIFILI RESISTENTI ALL'ACQUA

SERRATURA L/O SCIVOLA T

KSK/L8 PER CASSONETTO 105 VUOTO 70 125 VUOTO 90 90/100 VUOTO 54/60

BATTISCOPI B8

BLINDATO



FINITURA PANNELLO FARRO, DECORO CON VENA ORIZZONTALE. (ABBINAMENTO CONSIGLIATO CON PORTA SICURA WHITE PRO / SICURA MI WHITE PRO) Nell'immagine Sicura White Pro

ATTENZIONE: PER LA SCELTA DELLE MANIGLIE VEDERE PAG. 206 E 207 PER LE PORTE INTERNE, PAG. 208 E 209 PER LE BLINDATE

DIMENSIONI TELAIO DA 85 E 105 MM

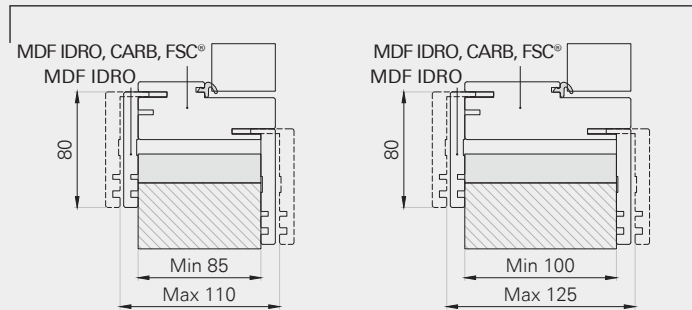

SEZIONE ANTA FARRO

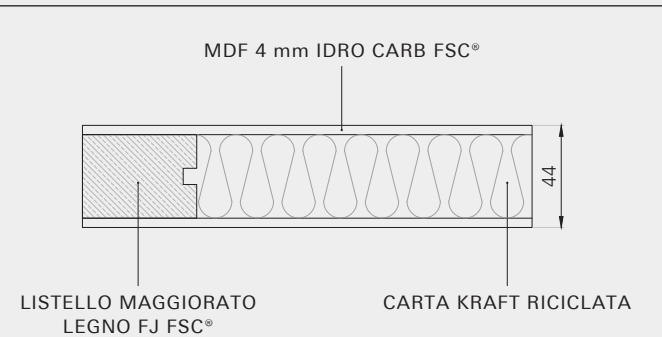

ALLARGAMENTI MURO

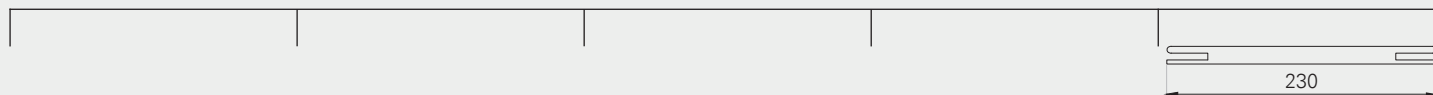

DIMENSIONI DISPONIBILI INDICATE IN MM	L	H	T
Battente reversibile	600/700/800/900	2100	85-105
Scorrevole a scomparsa	700/800	2100	105 vuoto 70 125 vuoto 90 90/100 vuoto 54/60
Rivestimento per blindato DX e SX	800/900	2100	-

CERNIERE INVISIBILI AIR 120°



BORDATURA SUI 4 LATI



# PREMIUM LACCATO



CL Pro -	Bianco Laccato
Cross Pro -	Bianco Laccato
Dynamic Pro -	Bianco Laccato
Classic Pro -	Bianco Laccato
Style Pro -	Bianco Laccato
Trendy Pro -	Bianco Laccato
Suite Pro -	Bianco Laccato
Blend Pro -	Bianco Laccato

# CARATTERISTICHE DEL PREMIUM

## TELAIO A 90°

Telaio e coprifili sono realizzati con materiali IDROFUGHI. Caratterizzato da un angolo netto e preciso a 90°, conferisce un aspetto funzionale e contemporaneo alla porta. La reversibilità si ottiene ribaltando i montanti.

## BORDATURA SUI 4 LATI E LACCATURA INTEGRALE

L'anta è realizzata con materiali IDROFUGHI e con un listello dalle dimensioni maggiorate. Le battute/bordi sono bordati/rivestiti su tutti e quattro i lati. La laccatura è a spruzzo integrale su facce e bordi. La reversibilità avviene ruotando l'anta di 180° sull'asse verticale.

## CERNIERA A SCOMPARSA

Una scelta eccellente per chi desidera un design moderno e raffinato. Le due cerniere a scomparsa sono reversibili e regolabili su tutti gli assi nella finitura Cromo Satinato.

## SERRATURA MAGNETICA

Rappresentano il massimo comfort acustico all'interno dell'abitazione. Grazie alla tecnologia magnetica, questa serratura offre una chiusura silenziosa e fluida, eliminando i fastidiosi rumori che si possono generare con le serrature tradizionali.

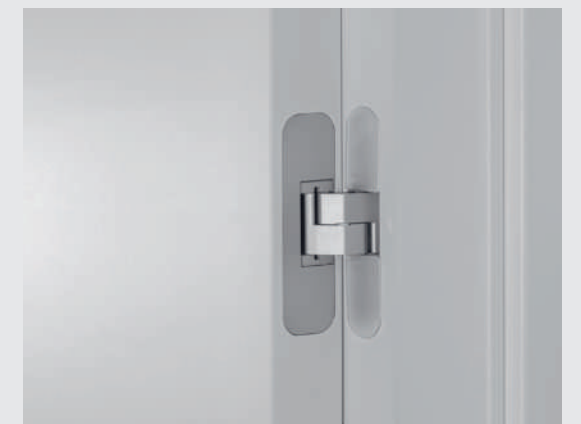

\* Il modello della maniglia è a scelta

CL PRO - BIANCO LACCATO / Scorrevole a scomparsa

CL PRO - BIANCO LACCATO / Battente reversibile

BATTENTE REVERSIBILE



FINITURA LISCIA BIANCO LACCATO.  
REVERSIBILITÀ: 180° SULL'ASSE  
VERTICALE

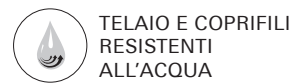

TELAIO E COPRIFILI  
RESISTENTI  
ALL'ACQUA



SERRATURA  
MAGNETICA



DUE CERNIERE  
A SCOMPARSA



TELAIO TLS/L8  
85 E 105 MM



TELAIO 90°



GUARNIZIONE  
ACUSTICA



BATTISCOPA  
B4 E B8

ROTOTRASLANTE



FINITURA LISCIA BIANCO LACCATO.  
REVERSIBILITÀ: 180° SULL'ASSE  
VERTICALE

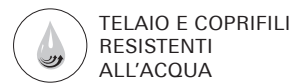

TELAIO E COPRIFILI  
RESISTENTI  
ALL'ACQUA



SERRATURA  
MAGNETICA



KIT ROTOTRASLANTE

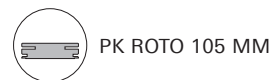

PK ROTO 105 MM



BATTISCOPA  
B4 E B8

DOUBLÈ REVERSIBILE



FINITURA LISCIA BIANCO LACCATO.  
APERTURA PIEGHEVOLE 2/3 - 1/3.  
REVERSIBILITÀ: 180° SULL'ASSE  
ORIZZONTALE

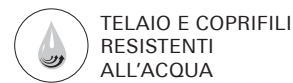

TELAIO E COPRIFILI  
RESISTENTI  
ALL'ACQUA



SERRATURA  
MAGNETICA



TELAIO TLS/L8  
85 MM



TELAIO 90°



GUARNIZIONE  
ACUSTICA



BATTISCOPA  
B4 E B8

SCORREVOLE A SCOMPARSA



FINITURA LISCIA BIANCO LACCATO.  
REVERSIBILITÀ: 180° SULL'ASSE  
VERTICALE

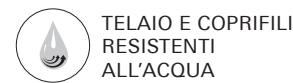

TELAIO E COPRIFILI  
RESISTENTI  
ALL'ACQUA



SERRATURA L/O  
SCIVOLA T

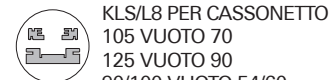

KLS/L8 PER CASSONETTO  
105 VUOTO 70  
125 VUOTO 90  
90/100 VUOTO 54/60



BATTISCOPA  
B4 E B8

SCORREVOLE ESTERNO MURO



FINITURA LISCIA BIANCO LACCATO.  
REVERSIBILITÀ: 180° SULL'ASSE  
VERTICALE



BINARIO  
ESTERNO MURO  
2000 MM

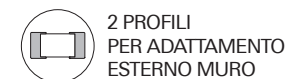

2 PROFILI  
PER ADATTAMENTO  
ESTERNO MURO



COPRIFILO BIG  
DISPONIBILE NELLA FINITURA  
BIANCO LACCATO



BATTISCOPA  
B4 E B8



TRAFILBAGNO  
DISPONIBILE BIANCO

BLINDATO



FINITURA PANNELLO LISCIA  
BIANCO LACCATO  
(ABBINAMENTO CONSIGLIATO  
CON PORTA SICURA WHITE PRO /  
SICURA MI WHITE PRO)  
Nell'immagine Sicura White Pro

ATTENZIONE: PER LA SCELTA  
DELLE MANIGLIE VEDERE  
PAG. 206 E 207 PER LE PORTE INTERNE,  
PAG. 208 E 209 PER LE BLINDATE

DIMENSIONI TELAIO DA 85 E 105 MM

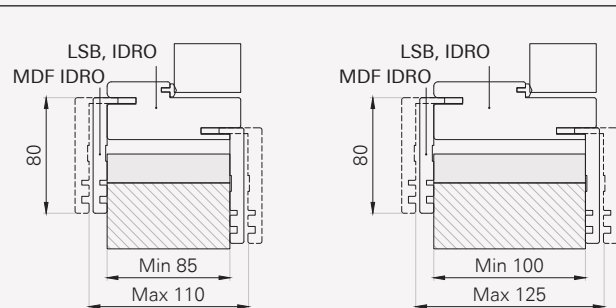

SEZIONE ANTA CL PRO - BIANCO LACCATO

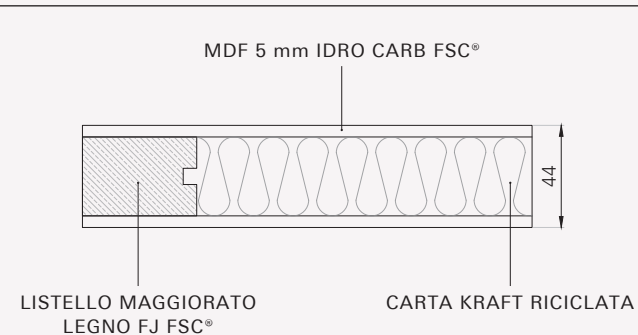

ALLARGAMENTI MURO

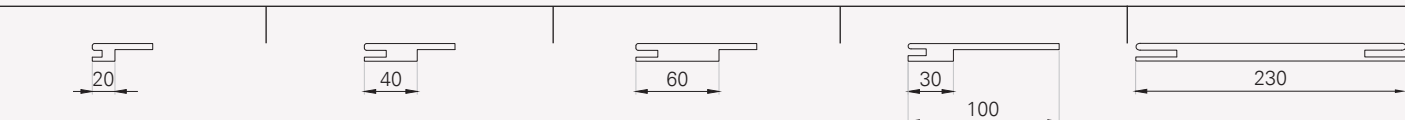

DIMENSIONI DISPONIBILI INDICATE IN MM	L	H	T
Battente reversibile	600/700/750/800/900	2100	85-105*
	700/800	2000	85
Rototraslante reversibile	700/800	2100	105
Double reversibile	700/800	2100	85
Scorrevole a scomparsa	600/700/800/900	2100	105 vuoto 70 125 vuoto 90 90/100 vuoto 54/60
Scorrevole esterno muro	600/700/800/900	2100	-
Rivestimento per blindato DX e SX	800/900	2100/2200	-

\*Il telaio 105 che estende fino a 125 è solamente per Battenti H2100

CERNIERE A SCOMPARSA



BORDATURA SUI 4 LATI



CROSS PRO - BIANCO LACCATO / Battente reversibile

CROSS PRO - BIANCO LACCATO / Scorrevole esterno muro

BATTENTE REVERSIBILE



FINITURA INCISA BIANCO LACCATO.  
REVERSIBILITÀ: 180° SULL'ASSE  
VERTICALE

TELAIO E COPRIFILI  
RESISTENTI  
ALL'ACQUA

SERRATURA  
MAGNETICA

DUE CERNIERE  
A SCOMPARSA

TELAIO TLS/L8  
85 E 105 MM

TELAIO 90°

GUARNIZIONE  
ACUSTICA

BATTISCOPA  
B4 E B8

SCORREVOLE A SCOMPARSA



FINITURA INCISA BIANCO LACCATO.  
REVERSIBILITÀ: 180° SULL'ASSE  
VERTICALE

TELAIO E COPRIFILI  
RESISTENTI  
ALL'ACQUA

SERRATURA L/O  
SCIVOLA T

KLS/L8 PER CASSONETTO  
105 VUOTO 70  
125 VUOTO 90  
90/100 VUOTO 54/60

BATTISCOPA  
B4 E B8

SCORREVOLE ESTERNO MURO



FINITURA INCISA BIANCO LACCATO.  
REVERSIBILITÀ: 180° SULL'ASSE  
VERTICALE

BINARIO  
ESTERNO MURO  
2000 MM

2 PROFILI  
PER ADATTAMENTO  
ESTERNO MURO

BATTISCOPA  
B4 E B8

BLINDATO



FINITURA PANNELLO LISCIA  
BIANCO LACCATO.  
(ABBINAMENTO CONSIGLIATO  
CON PORTA SICURA WHITE PRO /  
SICURA MI WHITE PRO)  
Nell'immagine Sicura White Pro

COPRIFILO BIG  
DISPONIBILE NELLA FINITURA  
BIANCO LACCATO

TRAFILBAGNO  
DISPONIBILE BIANCO

ATTENZIONE: PER LA SCELTA  
DELLE MANIGLIE VEDERE  
PAG. 206 E 207 PER LE PORTE INTERNE,  
PAG. 208 E 209 PER LE BLINDATE

DIMENSIONI TELAIO DA 85 E 105 MM

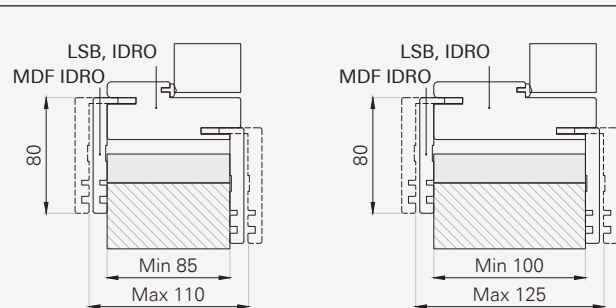

SEZIONE ANTA CROSS PRO - BIANCO LACCATO

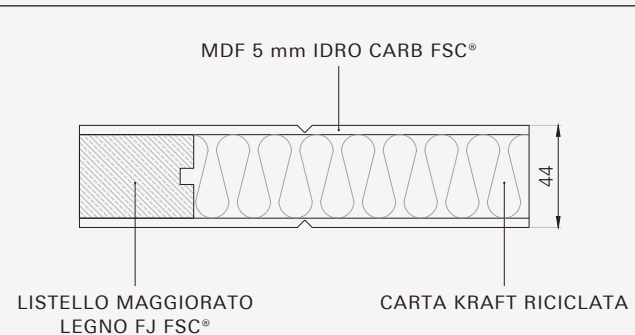

ALLARGAMENTI MURO

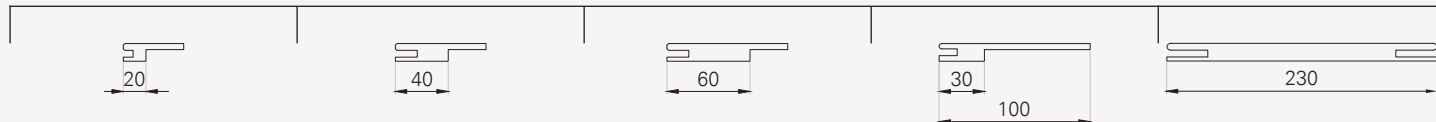

DIMENSIONI DISPONIBILI INDICATE IN MM	L	H	T
Battente reversibile	600/700/750/800/900	2100	85-105
Scorrevole a scomparsa	600/700/800	2100	105 vuoto 70 125 vuoto 90 90/100 vuoto 54/60
Scorrevole esterno muro	600/700/800	2100	-
Rivestimento per blindato DX e SX*	800/900	2100/2200	-

CERNIERE A SCOMPARSA

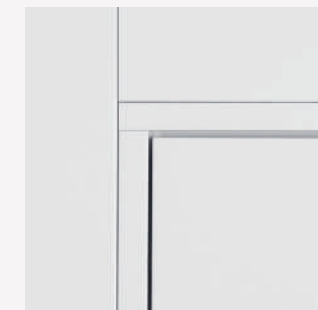

BORDATURA  
SUI 4 LATI



\*Il rivestimento del blindato è disponibile solamente nella versione liscia

DYNAMIC PRO - BIANCO LACCATO / Battente reversibile

DYNAMIC PRO - BIANCO LACCATO / Battente reversibile

DYNAMIC PRO - BIANCO LACCATO / Scorrevole esterno muro

BATTENTE REVERSIBILE



FINITURA INCISA BIANCO LACCATO.  
REVERSIBILITÀ: 180° SULL'ASSE  
VERTICALE

TELAIO E COPRIFILI  
RESISTENTI  
ALL'ACQUA

SERRATURA  
MAGNETICA

DUE CERNIERE  
A SCOMPARSA

TELAIO TLS/L8  
85 E 105 MM

TELAIO 90°

GUARNIZIONE  
ACUSTICA

BATTISCOPA  
B4 E B8

SCORREVOLE A SCOMPARSA



FINITURA INCISA BIANCO LACCATO.  
REVERSIBILITÀ: 180° SULL'ASSE  
VERTICALE

TELAIO E COPRIFILI  
RESISTENTI  
ALL'ACQUA

SERRATURA L/O  
SCIVOLA T

KLS/L8 PER CASSONETTO  
105 VUOTO 70  
125 VUOTO 90  
90/100 VUOTO 54/60

BATTISCOPA  
B4 E B8

SCORREVOLE ESTERNO MURO



FINITURA INCISA BIANCO LACCATO.  
REVERSIBILITÀ: 180° SULL'ASSE  
VERTICALE

BINARIO  
ESTERNO MURO  
2000 MM

2 PROFILI  
PER ADATTAMENTO  
ESTERNO MURO

BATTISCOPA  
B4 E B8

COPRIFILO BIG  
DISPONIBILE NELLA FINITURA  
BIANCO LACCATO

TRAFILBAGNO  
DISPONIBILE BIANCO

BLINDATO



FINITURA PANNELLO LISCIA  
BIANCO LACCATO.  
(ABBINAMENTO CONSIGLIATO  
CON PORTA SICURA WHITE PRO /  
SICURA MI WHITE PRO)  
Nell'immagine Sicura White Pro

ATTENZIONE: PER LA SCELTA  
DELLE MANIGLIE VEDERE  
PAG. 206 E 207 PER LE PORTE INTERNE,  
PAG. 208 E 209 PER LE BLINDATE

DIMENSIONI TELAIO DA 85 E 105 MM

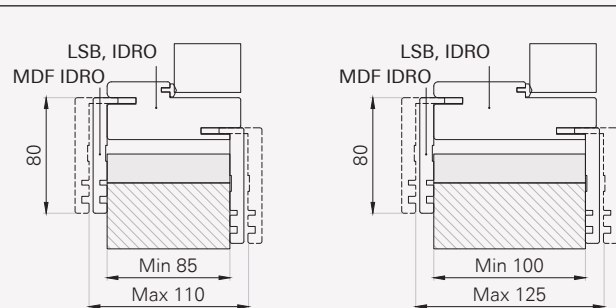

SEZIONE ANTA DYNAMIC PRO - BIANCO LACCATO

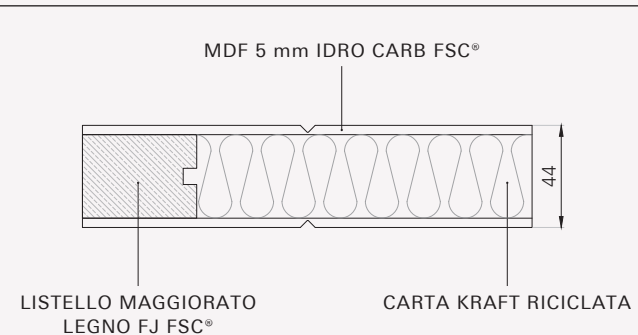

ALLARGAMENTI MURO

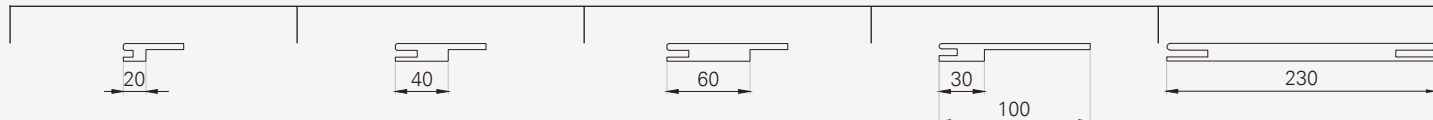

DIMENSIONI DISPONIBILI INDICATE IN MM	L	H	T
Battente reversibile	600/700/750/800/900	2100	85-105
Scorrevole a scomparsa	600/700/800	2100	105 vuoto 70 125 vuoto 90 90/100 vuoto 54/60
Scorrevole esterno muro	600/700/800	2100	-
Rivestimento per blindato DX e SX*	800/900	2100/2200	-

CERNIERE A SCOMPARSA

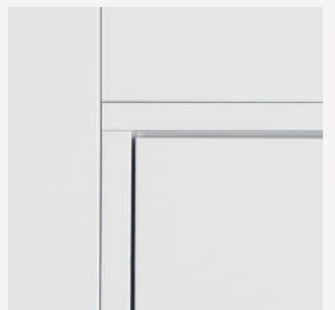

BORDATURA  
SUI 4 LATI



\*Il rivestimento del blindato è disponibile solamente nella versione liscia

CLASSIC PRO - BIANCO LACCATO / Battente reversibile

CLASSIC PRO - BIANCO LACCATO / Battente reversibile

BATTENTE REVERSIBILE



FINITURA PANTOGRAFATA  
BIANCO LACCATO.  
REVERSIBILITÀ: 180° SULL'ASSE  
VERTICALE

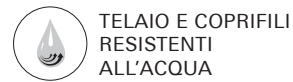

TELAIO E COPRIFILI  
RESISTENTI  
ALL'ACQUA



SERRATURA  
MAGNETICA

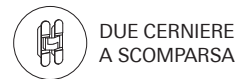

DUE CERNIERE  
A SCOMPARSA



TELAIO TLS/L8  
85 E 105 MM



TELAIO 90°



GUARNIZIONE  
ACUSTICA



BATTISCOPA  
B4 E B8

SCORREVOLE A SCOMPARSA



KIT L/O  
TONDA

FINITURA PANTOGRAFATA  
BIANCO LACCATO.  
REVERSIBILITÀ: 180° SULL'ASSE  
VERTICALE

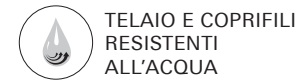

TELAIO E COPRIFILI  
RESISTENTI  
ALL'ACQUA



SERRATURA L/O  
SCIVOLA T

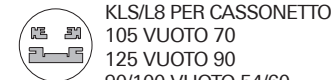

KLS/L8 PER CASSONETTO  
105 VUOTO 70  
125 VUOTO 90  
90/100 VUOTO 54/60



BATTISCOPA  
B4 E B8

SCORREVOLE ESTERNO MURO



KIT UNGHIATA  
TONDA

FINITURA PANTOGRAFATA  
BIANCO LACCATO.  
REVERSIBILITÀ: 180° SULL'ASSE  
VERTICALE



BINARIO  
ESTERNO MURO  
2000 MM

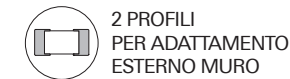

2 PROFILI  
PER ADATTAMENTO  
ESTERNO MURO



BATTISCOPA  
B4 E B8

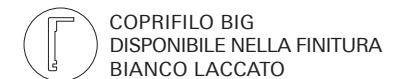

COPRIFILO BIG  
DISPONIBILE NELLA FINITURA  
BIANCO LACCATO



TRAFILBAGNO  
DISPONIBILE BIANCO

BLINDATO



FINITURA PANNELLO LISCIA  
BIANCO LACCATO.  
(ABBINAMENTO CONSIGLIATO  
CON PORTA SICURA WHITE PRO /  
SICURA MI WHITE PRO)  
Nell'immagine Sicura White Pro

ATTENZIONE: PER LA SCELTA  
DELLE MANIGLIE VEDERE  
PAG. 206 E 207 PER LE PORTE INTERNE,  
PAG. 208 E 209 PER LE BLINDATE

DIMENSIONI TELAIO DA 85 E 105 MM

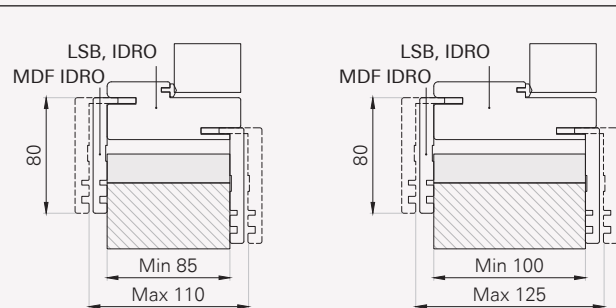

SEZIONE ANTA CLASSIC PRO - BIANCO LACCATO

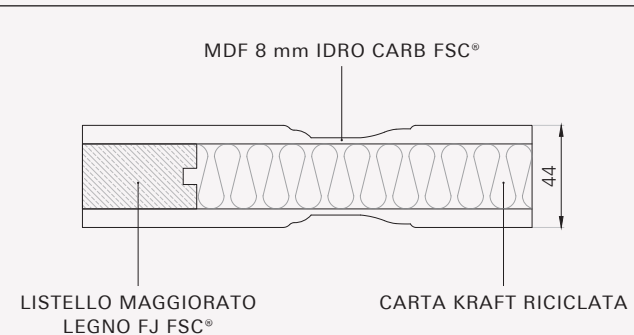

ALLARGAMENTI MURO

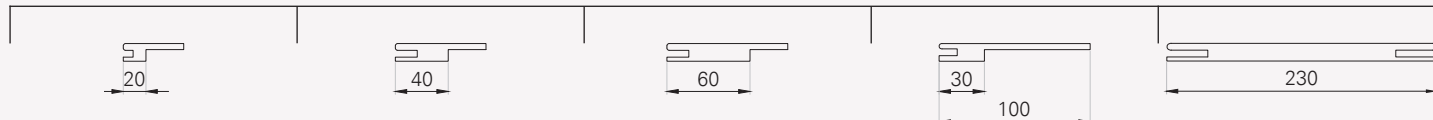

DIMENSIONI DISPONIBILI INDICATE IN MM	L	H	T
Battente reversibile	600/700/750/800/900	2100	85-105
Scorrevole a scomparsa	600/700/800	2100	105 vuoto 70 125 vuoto 90 90/100 vuoto 54/60
Scorrevole esterno muro	600/700/800	2100	-
Rivestimento per blindato DX e SX*	800/900	2100/2200	-

CERNIERE A SCOMPARSA



BORDATURA SUI 4 LATI



\*Il rivestimento del blindato è disponibile solamente nella versione liscia

STYLE PRO - BIANCO LACCATO / Scorrevole a scomparsa



STYLE PRO - BIANCO LACCATO / Battente reversibile

BATTENTE REVERSIBILE



FINITURA PANTOGRAFATA  
BIANCO LACCATO.  
REVERSIBILITÀ: 180° SULL'ASSE  
VERTICALE

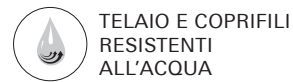

TELAIO E COPRIFILI  
RESISTENTI  
ALL'ACQUA



SERRATURA  
MAGNETICA



DUE CERNIERE  
A SCOMPARSA



TELAIO TLS/L8  
85 E 105 MM



TELAIO 90°



GUARNIZIONE  
ACUSTICA



BATTISCOPA  
B4 E B8

SCORREVOLE A SCOMPARSA



KIT L/O  
TONDA

FINITURA PANTOGRAFATA  
BIANCO LACCATO.  
REVERSIBILITÀ: 180° SULL'ASSE  
VERTICALE



TELAIO E COPRIFILI  
RESISTENTI  
ALL'ACQUA



SERRATURA L/O  
SCIVOLA T

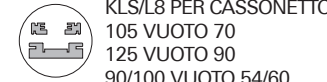

KLS/L8 PER CASSONETTO  
105 VUOTO 70  
125 VUOTO 90  
90/100 VUOTO 54/60



BATTISCOPA  
B4 E B8

SCORREVOLE ESTERNO MURO



KIT UNGHIATA  
TONDA

FINITURA PANTOGRAFATA  
BIANCO LACCATO.  
REVERSIBILITÀ: 180° SULL'ASSE  
VERTICALE



BINARIO  
ESTERNO MURO  
2000 MM

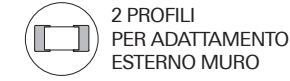

2 PROFILI  
PER ADATTAMENTO  
ESTERNO MURO



BATTISCOPA  
B4 E B8

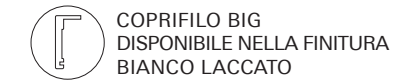

COPRIFILO BIG  
DISPONIBILE NELLA FINITURA  
BIANCO LACCATO

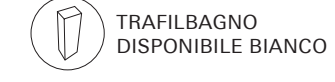

TRAFILBAGNO  
DISPONIBILE BIANCO

BLINDATO



FINITURA PANNELLO LISCIA  
BIANCO LACCATO.  
(ABBINAMENTO CONSIGLIATO  
CON PORTA SICURA WHITE PRO /  
SICURA MI WHITE PRO)  
Nell'immagine Sicura White Pro

ATTENZIONE: PER LA SCELTA  
DELLE MANIGLIE VEDERE  
PAG. 206 E 207 PER LE PORTE INTERNE,  
PAG. 208 E 209 PER LE BLINDATE

DIMENSIONI TELAIO DA 85 E 105 MM

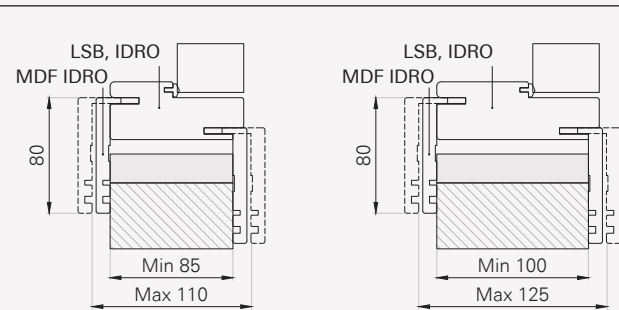

SEZIONE ANTA STYLE PRO - BIANCO LACCATO

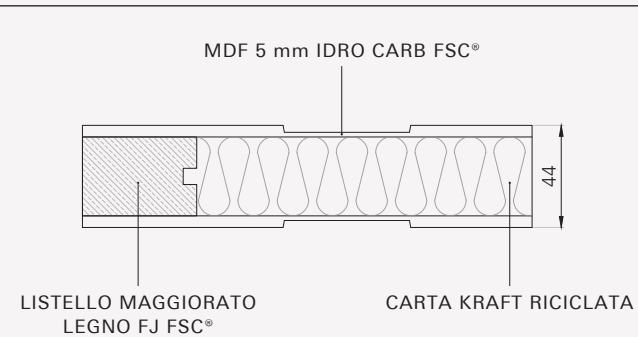

ALLARGAMENTI MURO

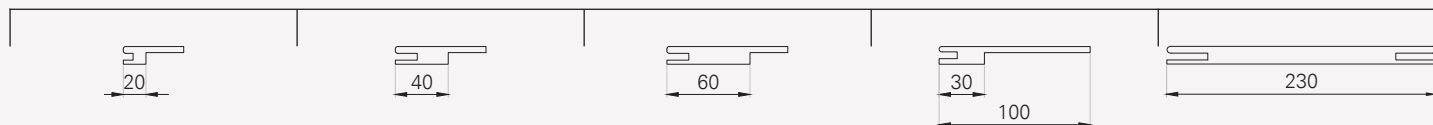

DIMENSIONI DISPONIBILI INDICATE IN MM	L	H	T
Battente reversibile	600/700/750/800/900	2100	85-105
Scorrevole a scomparsa	600/700/800	2100	105 vuoto 70 125 vuoto 90 90/100 vuoto 54/60
Scorrevole esterno muro	600/700/800	2100	-
Rivestimento per blindato DX e SX*	800/900	2100/2200	-

CERNIERE A SCOMPARSA



BORDATURA  
SUI 4 LATI



\*Il rivestimento del blindato è disponibile solamente nella versione liscia

TRENDY PRO - BIANCO LACCATO / Battente reversibile

TRENDY PRO - BIANCO LACCATO / Scorrevole a scomparsa

BATTENTE REVERSIBILE



FINITURA PANTOGRAFATA  
BIANCO LACCATO.  
REVERSIBILITÀ: 180° SULL'ASSE  
VERTICALE

- TELAIO E COPRIFILI  
RESISTENTI  
ALL'ACQUA
- SERRATURA  
MAGNETICA
- DUE CERNIERE  
A SCOMPARSA
- TELAIO TLS/L8  
85 E 105 MM
- TELAIO 90°
- GUARNIZIONE  
ACUSTICA
- BATTISCOPA  
B4 E B8

SCORREVOLE A SCOMPARSA



FINITURA PANTOGRAFATA  
BIANCO LACCATO.  
REVERSIBILITÀ: 180° SULL'ASSE  
VERTICALE

- TELAIO E COPRIFILI  
RESISTENTI  
ALL'ACQUA
- SERRATURA L/O  
SCIVOLA T
- KLS/L8 PER CASSONETTO  
105 VUOTO 70  
125 VUOTO 90  
90/100 VUOTO 54/60
- BATTISCOPA  
B4 E B8

SCORREVOLE ESTERNO MURO



FINITURA PANTOGRAFATA  
BIANCO LACCATO.  
REVERSIBILITÀ: 180° SULL'ASSE  
VERTICALE

- BINARIO  
ESTERNO MURO  
2000 MM
- 2 PROFILI  
PER ADATTAMENTO  
ESTERNO MURO
- BATTISCOPA  
B4 E B8
- COPRIFILO BIG  
DISPONIBILE NELLA FINITURA  
BIANCO LACCATO
- TRAFILBAGNO  
DISPONIBILE BIANCO

BLINDATO



FINITURA PANNELLO LISCIA  
BIANCO LACCATO.  
(ABBINAMENTO CONSIGLIATO  
CON PORTA SICURA WHITE PRO /  
SICURA MI WHITE PRO)  
Nell'immagine Sicura White Pro

ATTENZIONE: PER LA SCELTA  
DELLE MANIGLIE VEDERE  
PAG. 206 E 207 PER LE PORTE INTERNE,  
PAG. 208 E 209 PER LE BLINDATE

DIMENSIONI TELAIO DA 85 E 105 MM

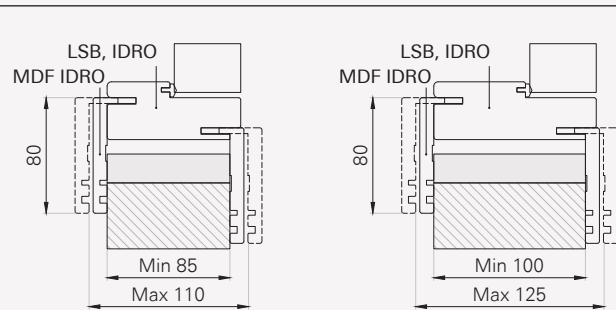

SEZIONE ANTA TRENDY PRO - BIANCO LACCATO

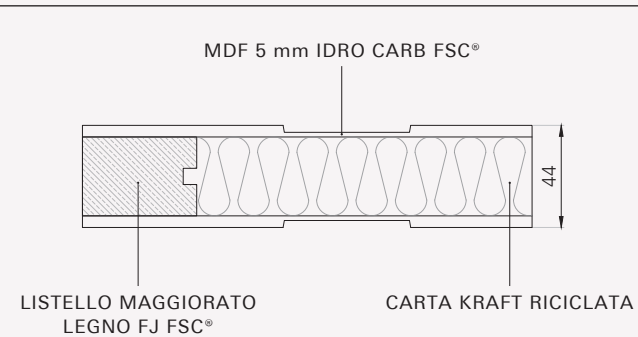

ALLARGAMENTI MURO

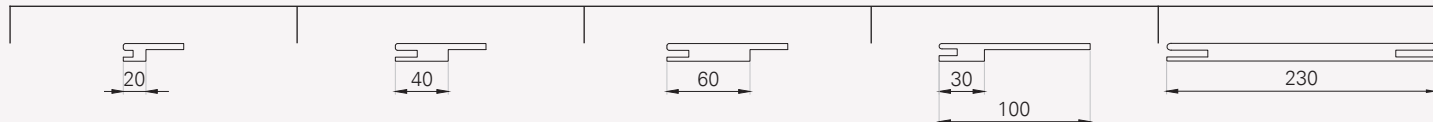

DIMENSIONI DISPONIBILI INDICATE IN MM	L	H	T
Battente reversibile	600/700/750/800/900	2100	85-105
Scorrevole a scomparsa	600/700/800	2100	105 vuoto 70 125 vuoto 90 90/100 vuoto 54/60
Scorrevole esterno muro	600/700/800	2100	-
Rivestimento per blindato DX e SX*	800/900	2100/ 2200	-

CERNIERE A SCOMPARSA



BORDATURA  
SUI 4 LATI



\*Il rivestimento del blindato è disponibile solamente nella versione liscia

SUITE PRO - BIANCO LACCATO / Scorrevole a scomparsa

SUITE PRO - BIANCO LACCATO / Battente reversibile

BATTENTE REVERSIBILE



FINITURA INCISA BIANCO LACCATO.  
REVERSIBILITÀ: 180° SULL'ASSE  
VERTICALE

- TELAIO E COPRIFILI  
RESISTENTI  
ALL'ACQUA
- SERRATURA  
MAGNETICA
- DUE CERNIERE  
A SCOMPARSA
- TELAIO TLS/L8  
85 E 105 MM
- TELAIO 90°
- GUARNIZIONE  
ACUSTICA
- BATTISCOPA  
B4 E B8

SCORREVOLE A SCOMPARSA



FINITURA INCISA BIANCO LACCATO.  
REVERSIBILITÀ: 180° SULL'ASSE  
VERTICALE

- TELAIO E COPRIFILI  
RESISTENTI  
ALL'ACQUA
- SERRATURA L/O  
SCIVOLA T
- KLS/L8 PER CASSONETTO  
105 VUOTO 70  
125 VUOTO 90  
90/100 VUOTO 54/60
- BATTISCOPA  
B4 E B8

SCORREVOLE ESTERNO MURO



FINITURA INCISA BIANCO LACCATO.  
REVERSIBILITÀ: 180° SULL'ASSE  
VERTICALE

- BINARIO  
ESTERNO MURO  
2000 MM
- 2 PROFILI  
PER ADATTAMENTO  
ESTERNO MURO
- BATTISCOPA  
B4 E B8
- COPRIFILO BIG  
DISPONIBILE NELLA FINITURA  
BIANCO LACCATO
- TRAFILBAGNO  
DISPONIBILE BIANCO

BLINDATO



FINITURA PANNELLO LISCIA  
BIANCO LACCATO.  
(ABBINAMENTO CONSIGLIATO  
CON PORTA SICURA WHITE PRO /  
SICURA MI WHITE PRO)  
Nell'immagine Sicura White Pro

ATTENZIONE: PER LA SCELTA  
DELLE MANIGLIE VEDERE  
PAG. 206 E 207 PER LE PORTE INTERNE,  
PAG. 208 E 209 PER LE BLINDATE

DIMENSIONI TELAIO DA 85 E 105 MM

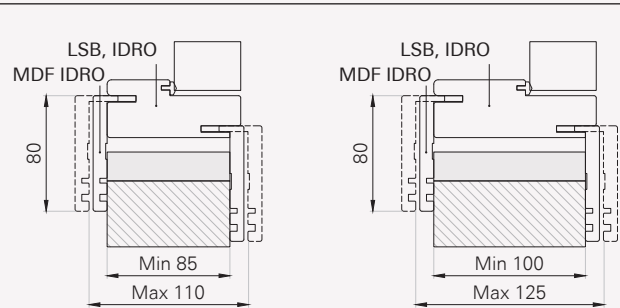

SEZIONE ANTA SUITE PRO - BIANCO LACCATO

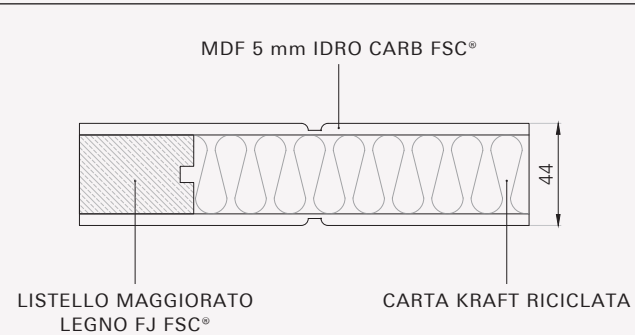

ALLARGAMENTI MURO

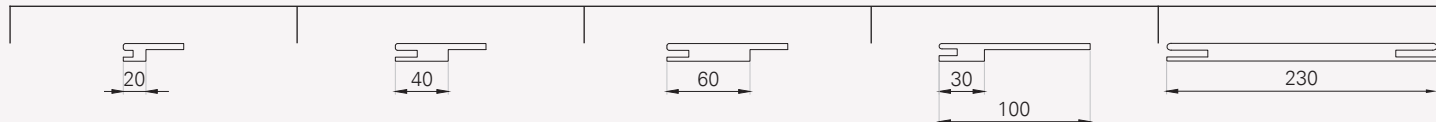

DIMENSIONI DISPONIBILI INDICATE IN MM	L	H	T
Battente reversibile	700/800	2100	85-105
Scorrevole a scomparsa	700/800	2100	105 vuoto 70 125 vuoto 90 90/100 vuoto 54/60
Scorrevole esterno muro	700/800	2100	-
Rivestimento per blindato DX e SX*	800/900	2100/ 2200	-

CERNIERE A SCOMPARSA



BORDATURA  
SUI 4 LATI



\*Il rivestimento del blindato è disponibile solamente nella versione liscia

BLEND PRO - BIANCO LACCATO / Battente reversibile

BLEND PRO - BIANCO LACCATO / Scorrevole a scomparsa

BATTENTE REVERSIBILE



FINITURA INCISA BIANCO LACCATO.  
REVERSIBILITÀ: 180° SULL'ASSE  
VERTICALE

TELAIO E COPRIFILI  
RESISTENTI  
ALL'ACQUA

SERRATURA  
MAGNETICA

DUE CERNIERE  
A SCOMPARSA

TELAIO TLS/L8  
85 E 105 MM

TELAIO 90°

GUARNIZIONE  
ACUSTICA

BATTISCOPA  
B4 E B8

DOUBLÈ REVERSIBILE



FINITURA INCISA BIANCO LACCATO.  
APERTURA PIEGHEVOLE 2/3 - 1/3.  
REVERSIBILITÀ: 180° SULL'ASSE  
ORIZZONTALE

TELAIO E COPRIFILI  
RESISTENTI  
ALL'ACQUA

SERRATURA  
MAGNETICA

TELAIO TLS/L8  
85 MM

TELAIO 90°

GUARNIZIONE  
ACUSTICA

BATTISCOPA  
B4 E B8

SCORREVOLE A SCOMPARSA



FINITURA INCISA BIANCO LACCATO.  
REVERSIBILITÀ: 180° SULL'ASSE  
VERTICALE

TELAIO E COPRIFILI  
RESISTENTI  
ALL'ACQUA

SERRATURA L/O  
SCIVOLA T

KLS/L8 PER CASSONETTO  
105 VUOTO 70  
125 VUOTO 90  
90/100 VUOTO 54/60

BATTISCOPA  
B4 E B8

SCORREVOLE ESTERNO MURO



FINITURA INCISA BIANCO LACCATO.  
REVERSIBILITÀ: 180° SULL'ASSE  
VERTICALE

BINARIO  
ESTERNO MURO  
2000 MM

2 PROFILI  
PER ADATTAMENTO  
ESTERNO MURO

BATTISCOPA  
B4 E B8

COPRIFILO BIG  
DISPONIBILE NELLA FINITURA  
BIANCO LACCATO

TRAFILBAGNO  
DISPONIBILE BIANCO

BLINDATO



FINITURA PANNELLO LISCIA  
BIANCO LACCATO.  
(ABBINAMENTO CONSIGLIATO  
CON PORTA SICURA WHITE PRO /  
SICURA MI WHITE PRO)  
Nell'immagine Sicura White Pro

ATTENZIONE: PER LA SCELTA  
DELLE MANIGLIE VEDERE  
PAG. 206 E 207 PER LE PORTE INTERNE,  
PAG. 208 E 209 PER LE BLINDATE

DIMENSIONI TELAIO DA 85 E 105 MM

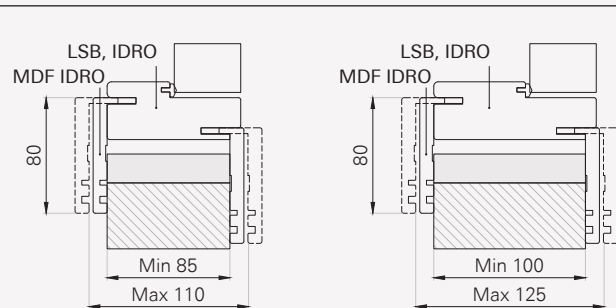

SEZIONE ANTA BLEND PRO - BIANCO LACCATO

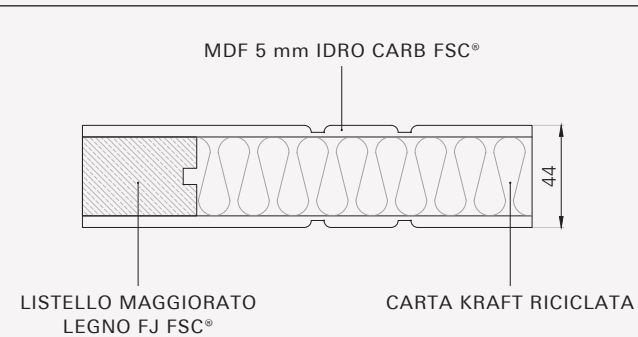

ALLARGAMENTI MURO

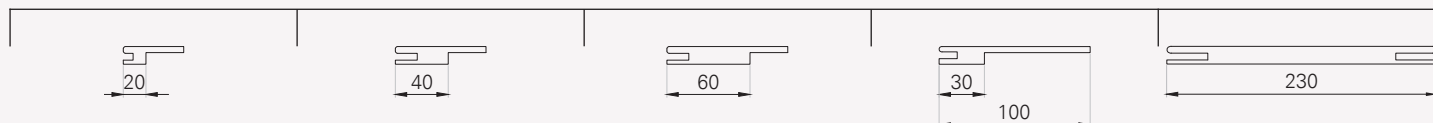

DIMENSIONI DISPONIBILI INDICATE IN MM	L	H	T
Battente reversibile	700/800	2100	85-105
Double	700/800	2100	85
Scorrevole a scomparsa	700/800	2100	105 vuoto 70 125 vuoto 90 90/100 vuoto 54/60
Scorrevole esterno muro	700/800	2100	-
Rivestimento per blindato DX e SX*	800/900	2100/2200	-

\*Il rivestimento del blindato è disponibile solamente nella versione liscia

CERNIERE A SCOMPARSA



BORDATURA  
SUI 4 LATI



# FILOMURO

## EVO21

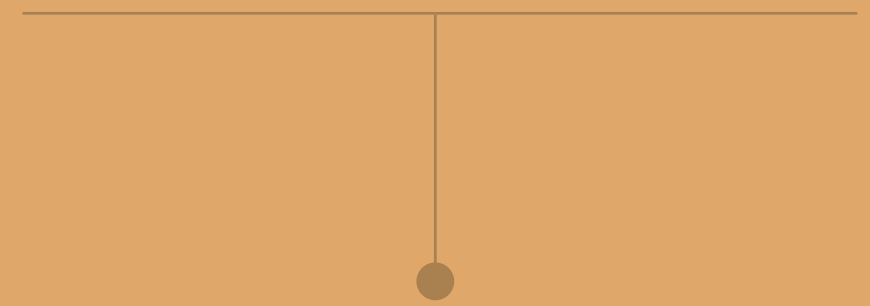

Filomuro EVO 21  
Scorrevole Universal



FILOMURO EVO21 / Battente reversibile

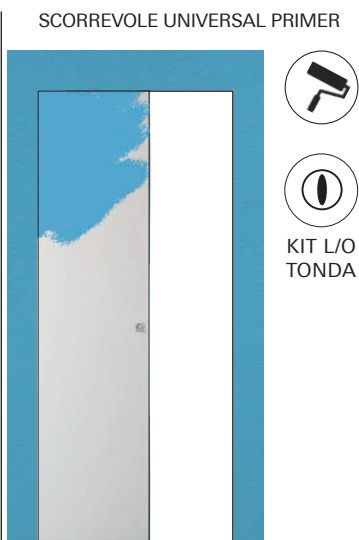
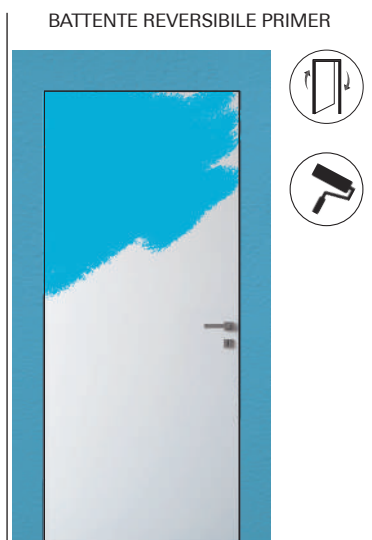

KIT L/O  
TONDA

FINITURA PRIMER VERNICIABILE  
ANTA 44 MM, REVERSIBILITÀ:  
180° SULL'ASSE ORIZZONTALE.  
TELAIO 90° SOVRAVERNICIABILE  
KIT UNICO CON L'ANTA

SCORREVOLE UNIVERSAL  
PRIMER ANTA 40 MM.



ANTA  
RESISTENTE  
ALL'ACQUA



ANTA  
RESISTENTE  
ALL'ACQUA



SERRATURA  
MAGNETICA



SERRATURA L/O  
SCIVOLA T



TRE CERNIERE  
A SCOMPARSA



TELAIO E21 ALLUMINIO  
(MURATURA  
E CARTONGESSO)



SENZA BATTUTA  
SUPERIORE



GUARNIZIONE  
ACUSTICA



BATTISCOPA  
NON DISPONIBILE



BATTISCOPA  
NON DISPONIBILE

TIPOLOGIE DI INSTALLAZIONE POSSIBILI CON UN UNICO TELAIO

CARTONGESSO

Apertura a spingere filo  
esterno spinta SX

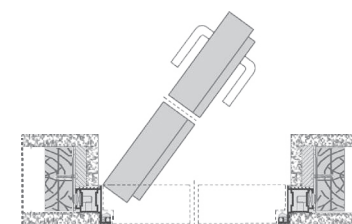

Apertura a spingere filo  
esterno spinta DX

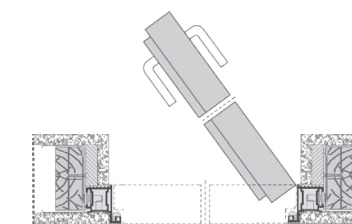

Apertura a tirare filo  
esterno tira SX

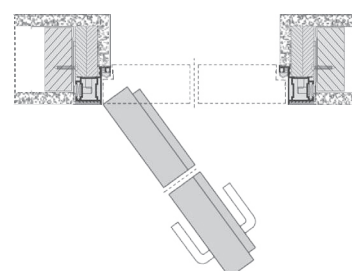

Apertura a tirare filo  
esterno tira DX

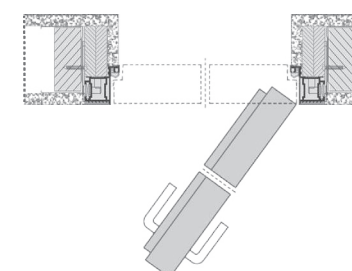

MURATURA

Apertura a spingere filo  
esterno spinta SX

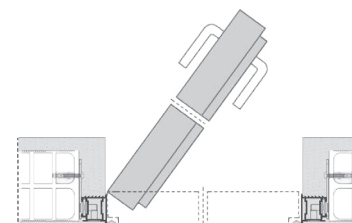

Apertura a spingere filo  
esterno spinta DX

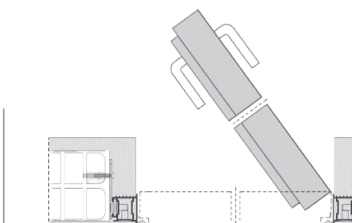

Apertura a tirare filo  
esterno tira SX

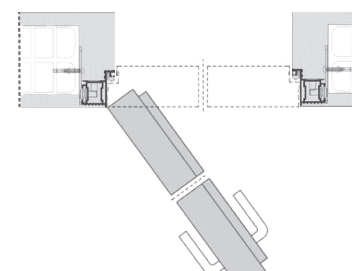

Apertura a tirare filo  
esterno tira DX

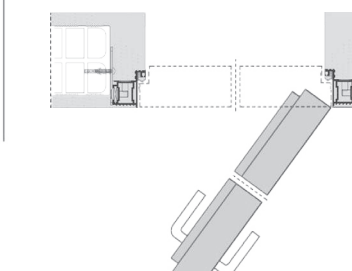

TELAIO A SPINGERE E A TIRARE

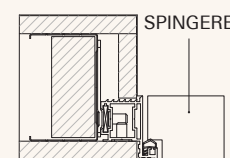

SPINGERE

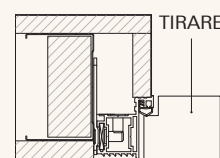

TIRARE

TELAIO A SPINGERE E A TIRARE SEZIONE VERTICALE

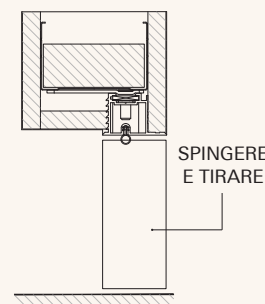

SPINGERE  
E TIRARE

SCORREVOLE UNIVERSAL

CARTONGESSO

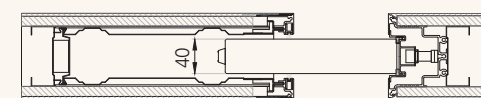

MURATURA

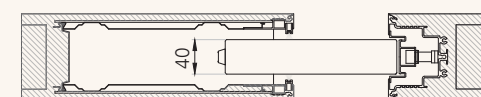

DIMENSIONI DISPONIBILI INDICATE IN MM	L	H	T
Battente reversibile dx e sx	600/700/800/900	2100	telaio E21 alluminio
Scorrevole a scomparsa Universal	700/800/900	2100	cassonetto filomuro



Squadretta di ancoraggio unica  
sia per cartongesso sia per  
muratura regolabile in altezza.  
Posizione del telaio a spingere  
oppure a tirare

BORDATURA  
SUI 4 LATI







FILOMURO TOP / Battente

BATTENTE NON REVERSIBILE PRIMER



SCORREVOLE UNIVERSAL PRIMER



FINITURA PRIMER VERNICIABILE  
ANTA 44 MM.  
TELAIO CIANFRINATO 45°  
SOVRAVERNICIABILE

SCORREVOLE UNIVERSAL  
PRIMER  
ANTA 40 MM



ANTA  
RESISTENTE  
ALL'ACQUA



ANTA  
RESISTENTE  
ALL'ACQUA



SERRATURA  
MAGNETICA



SERRATURA L/O  
SCIVOLA T



TRE CERNIERE  
A SCOMPARSA



TELAIO ALLUMINIO  
(MURATURA  
E CARTONGESSO)



CON BATTUTA  
SUPERIORE



GUARNIZIONE  
ACUSTICA



BATTISCOPA  
NON DISPONIBILE



BATTISCOPA  
NON DISPONIBILE

TIPOLOGIE DI INSTALLAZIONE POSSIBILI CON UN UNICO TELAIO

CARTONGESSO

Apertura a spingere filo  
esterno spinta SX

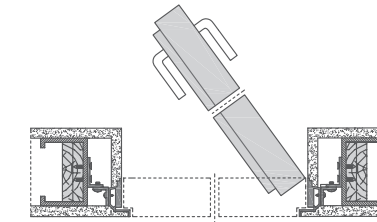
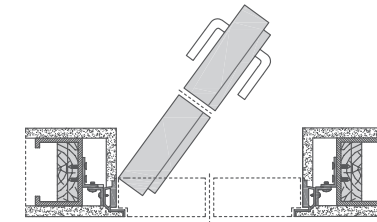

Apertura a spingere filo  
esterno spinta DX

Apertura a tirare filo  
esterno tira SX

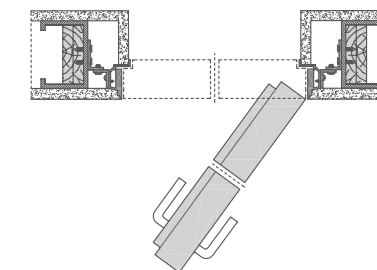
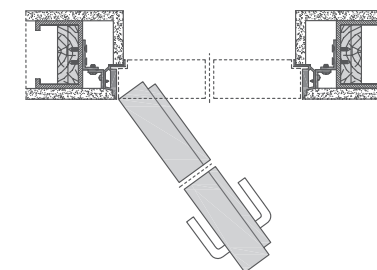

Apertura a tirare filo  
esterno tira DX

MURATURA

Apertura a spingere filo  
esterno spinta SX

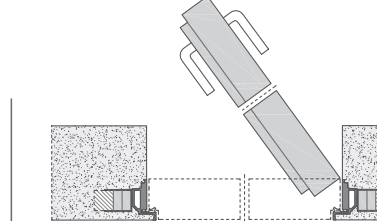
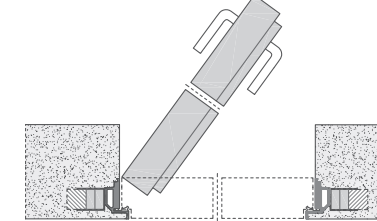

Apertura a spingere filo  
esterno spinta DX

Apertura a tirare filo  
esterno tira SX

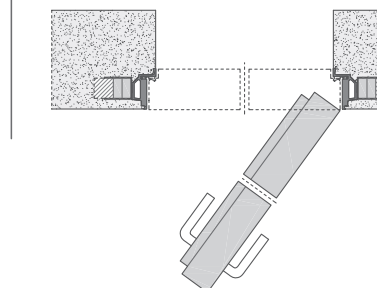
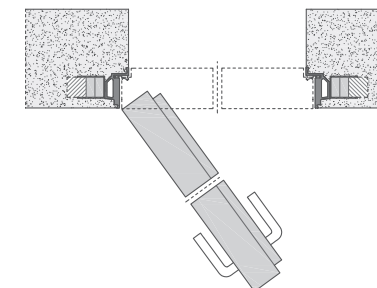

Apertura a tirare filo  
esterno tira DX

TELAIO A SPINGERE E A TIRARE SEZIONE ORIZZONTALE

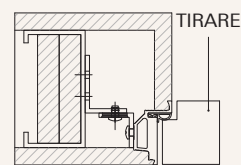
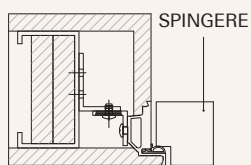

SCORREVOLE UNIVERSAL

CARTONGESSO

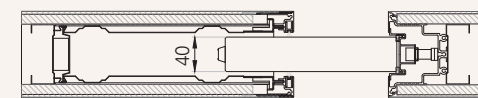

MURATURA

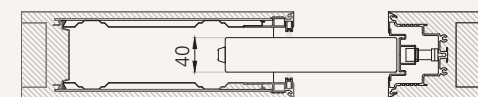

TELAIO A SPINGERE E A TIRARE SEZIONE VERTICALE

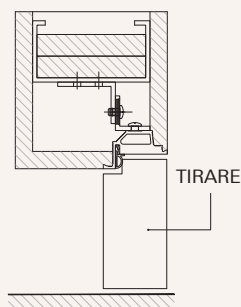
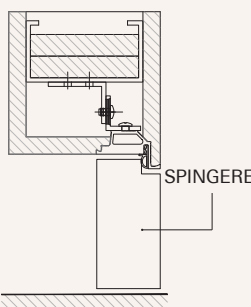

DIMENSIONI DISPONIBILI INDICATE IN MM	L	H	T
Battente non reversibile dx e sx	600/700/800/900	2100	telaio alluminio
Scorrevole a scomparsa Universal	700/800/900	2100	cassonetto filomuro

APERTURA COMPLANARE A SPINTA

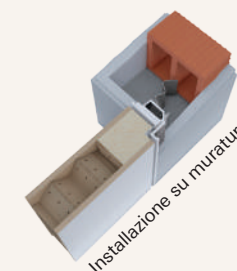

APERTURA COMPLANARE A TIRARE



BORDATURA  
SUI 4 LATI







SICURA PRO / Rivestimento esterno Pantografato Milanese Noce PVC



SICURA WHITE PRO / Rivestimento interno Liscio Bianco HD

MISURE DISPONIBILI IN MM		
TIPOLOGIA	L	H
PORTA BLINDATA SICURA PRO	800/900 sx e dx	2000/2100/2200
PORTA BLINDATA SICURA WHITE PRO	800/900 sx e dx	2100

## DOTAZIONE DI SERIE

 <b>CLASSE 3</b> Protezione antintrusione CLASSE 3 secondo norma Europea ENV 1627-1	 N° 7 punti di chiusura mobili	 N° 5 chiavi con profilo speciale lato esterno N° 1 chiave da cantiere
 <b>W/m²K K 1,2</b> Trasmittanza termica U=1,2	 4 rostri di sicurezza posti sul lato cerniera	 Defender anti tubo certificato Tonda argento
 <b>36 dB</b> Abbattimento acustico 36dB	 Limitatore di apertura Block a traslazione (catenella) Tonda argento	 Soglia mobile automatica inferiore
 Istituito certificatore e collaudatore per l'acustica Istituto Giordano	 Serratura movimento a leve, a cilindro	 Spioncino grandangolare argento
 Laboratorio CSI per il certificato di antieffrazione	 Cilindro europeo chiave esterna pomolino interno Tonda argento	 Kit maniglia Tonda argento pomolo esterno fisso/girevole + maniglia interna
 Moneta Albert		

Tenuta all'acqua UNI EN 1027:2001; UNI EN 12208:2000 n.p.d. / Permeabilità all'aria UNI EN 1026:2000; UNI EN 12207 Classe 2  
Resistenza al carico del vento UNI EN 12211:2001; UNI EN 12210:2000 Classe 3C

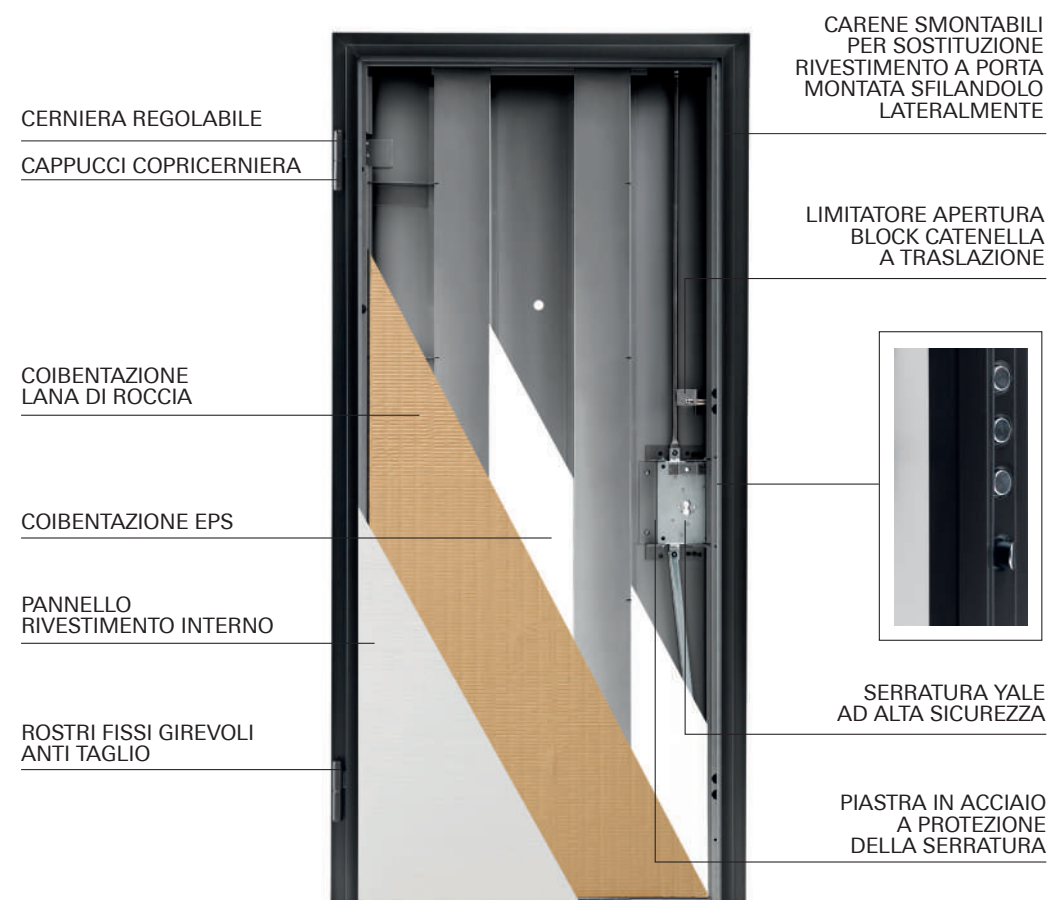

## SICURA PRO



DI SERIE SU:	SICURA PRO
Telaio e carena	Pellicolato Marrone Opaco
Rivestimento interno	Bianco Micro
Rivestimento esterno	Noce Nazionale
Serratura esterna	Cilindro con chiave
Serratura interna	Pomolino
Maniglia esterna	Tonda Argento - Pomolo fisso o girevole*
Maniglia interna	Tonda Argento - Maniglia + pomolino
Spioncino	Argento
Limitatore Block	Tondo Argento
Guarnizione di battuta	Inclusa su tutti i modelli
Cappucci cerniera	Neri
Tappi Rostri / Deviatori	Neri
Trasmittanza termica	1,2 W/m²k
Kit guarnizione a C	-

## SICURA WHITE PRO



DI SERIE SU:	SICURA WHITE PRO
Telaio e carena	Pellicolato Bianco Opaco
Rivestimento interno	Bianco Micro
Rivestimento esterno	Noce Nazionale
Serratura esterna	Cilindro con chiave
Serratura interna	Pomolino
Maniglia esterna	Tonda Argento - Pomolo fisso o girevole*
Maniglia interna	Tonda Argento - Maniglia + pomolino
Spioncino	Argento
Limitatore Block	Tondo Argento
Guarnizione di battuta	Inclusa su tutti i modelli
Cappucci cerniera	Bianchi
Tappi Rostri / Deviatori	Bianchi
Trasmittanza termica	1,2 W/m²k
Kit guarnizione a C	Nera per rendere lo stipite bicolore

\* il kit prevede 2 quadri: in fase di posa è possibile scegliere maniglia + pomolo fisso o maniglia + pomolo girevole

## SICURA PRO



## SICURA WHITE PRO

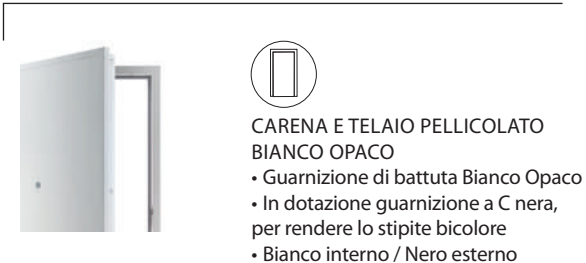

## GUARNIZIONE DI BATTUTA - Guarnizione a C

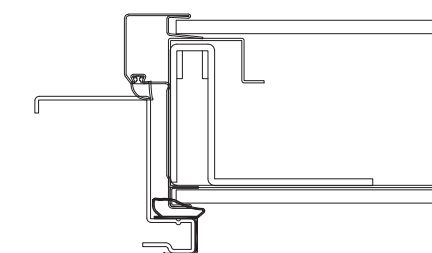

La Sicura Pro monta rivestimenti nella carena a grappa (senza angolari) di spessore 6 mm. Telaio e carena sono Pellicolato Marrone Opaco e Pellicolato Bianco Opaco.

La guarnizione ad incastro a C nera di serie, disponibile solo nella versione White Pro, permette di rendere lo stipite bicolore.



SICURA MI PRO / Rivestimento esterno Pantografato Pavese Grigio PVC



SICURA MI PRO / Rivestimento interno Liscio Bianco Micro

MISURE DISPONIBILI IN MM		
TIPOLOGIA	L	H
PORTA BLINDATA SICURA MI PRO	800/900 sx e dx	2100
PORTA BLINDATA SICURA MI WHITE PRO	800/900 sx e dx	2100

**DOTAZIONE DI SERIE**

 <b>CLASSE 3</b> Protezione antintrusione CLASSE 3 secondo norma Europea ENV 1627-1	 N° 8 punti di chiusura mobili	 N° 5 chiavi per cilindro lato esterno N° 1 chiave da cantiere N° 3 chiavi per cilindro di servizio lato esterno
 <b>W/m²K K 1,2</b> Trasmittanza termica U=1,2	 4 rostri di sicurezza posti sul lato cerniera	 Defender anti tubo certificato Tonda argento
 <b>36 dB</b> Abbattimento acustico 36dB	 Limitatore di apertura Block a traslazione (catenella) Tonda argento	 Soglia mobile automatica inferiore
 <b>GIORDANO</b> Istituto certificatore e collaudatore per l'acustica Istituto Giordano	 Serratura movimento a ingranaggi, a cilindro	 Spioncino grandangolare argento
 <b>CSI</b> Laboratorio CSI per il certificato di antieffrazione	 Cilindro di servizio pomolino interno tonda argento	 Kit maniglia Tonda argento pomolo esterno fisso/girevole, maniglia esterna + maniglia interna
 <b>albert</b> Moneta Albert	 Cilindro europeo chiave esterna pomolino interno Tonda argento	

Tenuta all'acqua UNI EN 1027:2001; UNI EN 12208:2000 n.p.d. / Permeabilità all'aria UNI EN 1026:2000; UNI EN 12207 Classe 2  
Resistenza al carico del vento UNI EN 12211:2001; UNI EN 12210:2000 Classe 3C

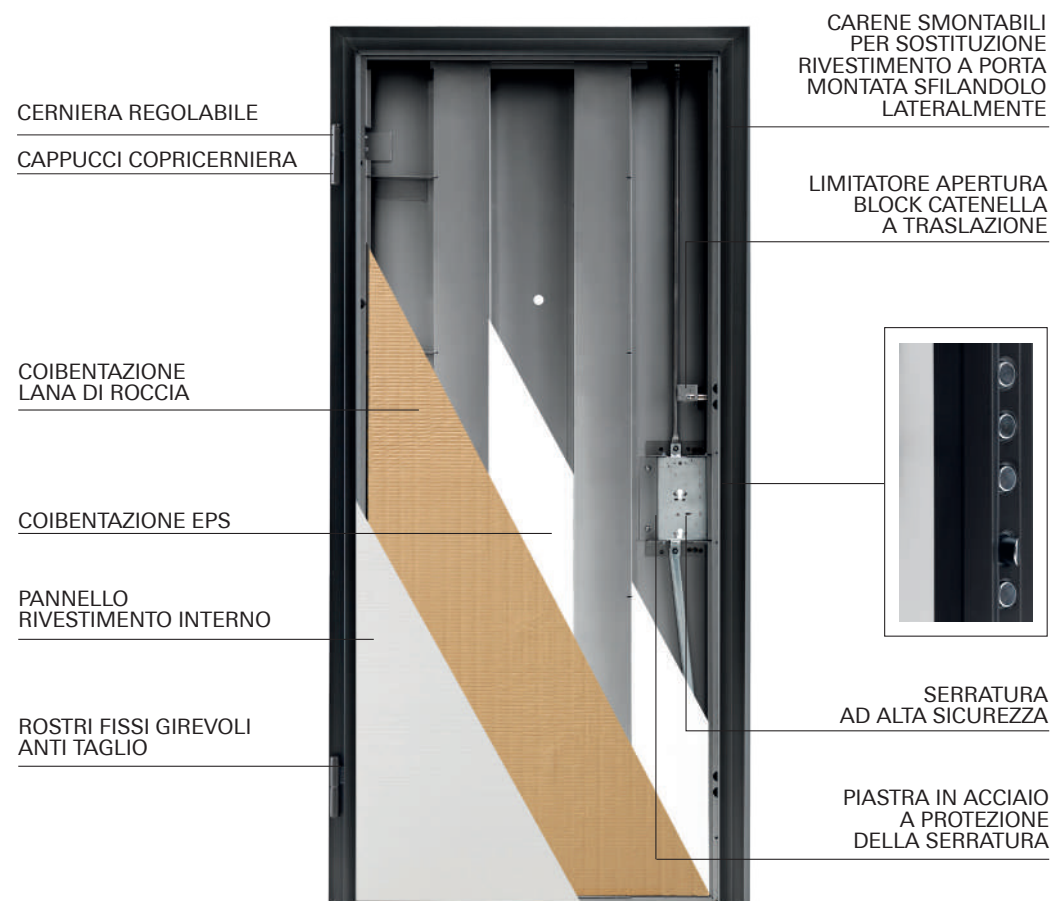

**SICURA MI PRO**



DI SERIE SU:	SICURA MI PRO
Telaio e carena	Pellicolato Marrone Opaco
Rivestimento interno	Bianco Micro
Rivestimento esterno	Tanganica
Serratura esterna	Cilindro con chiave
Serratura interna	Pomolino
Serratura di servizio esterno	Cilindro con chiave
Serratura di servizio interno	Pomolino
Maniglia esterna	Tonda Argento - Pomolo fisso o girevole* + Maniglia
Maniglia interna	Tonda Argento - Maniglia + pomolino + pomolino di servizio
Spioncino	Argento
Limitatore Block	Tondo Argento
Guarnizione di battuta	Inclusa su tutti i modelli
Cappucci cerniera	Neri
Tappi Rostri / Deviatori	Neri
Trasmittanza termica	1,2 W/m²k
Kit guarnizione a C	-

**SICURA MI WHITE PRO**



DI SERIE SU:	SICURA MI WHITE PRO
Telaio e carena	Pellicolato Bianco Opaco
Rivestimento interno	Bianco Micro
Rivestimento esterno	Tanganica
Serratura esterna	Cilindro con chiave
Serratura interna	Pomolino
Serratura di servizio esterno	Cilindro con chiave
Serratura di servizio interno	Pomolino
Maniglia esterna	Tonda Argento - Pomolo fisso o girevole* + Maniglia
Maniglia interna	Tonda Argento - Maniglia + pomolino + pomolino di servizio
Spioncino	Argento
Limitatore Block	Tondo Argento
Guarnizione di battuta	Inclusa su tutti i modelli
Cappucci cerniera	Bianchi
Tappi Rostri / Deviatori	Bianchi
Trasmittanza termica	1,2 W/m²k
Kit guarnizione a C	Nera per rendere lo stipite bicolore

\* il kit prevede 2 quadri: in fase di posa è possibile scegliere Maniglia + pomolo fisso o maniglia + pomolo girevole o maniglia + maniglia

**SICURA MI PRO**

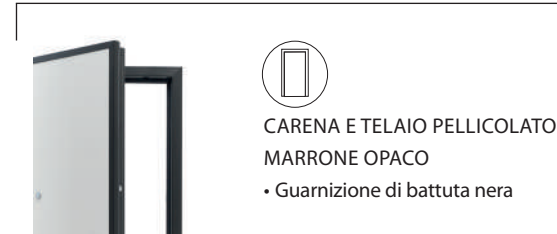

**SICURA MI WHITE PRO**

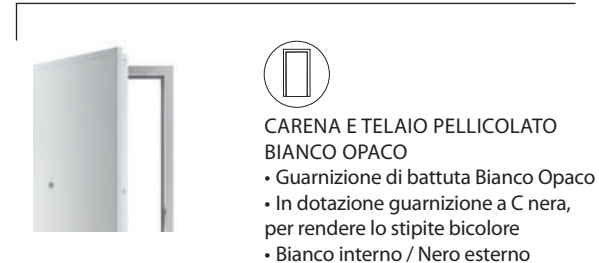

**GUARNIZIONE DI BATTUTA - Guarnizione a C**

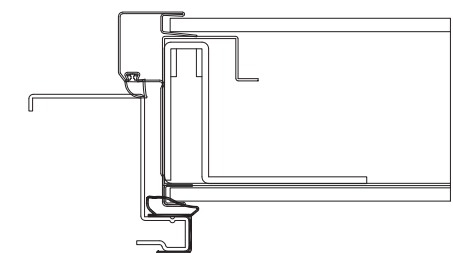

La Sicura MI Pro monta rivestimenti nella carena a graffa (senza angolari) di spessore 6 mm. Telaio e carena sono Pellicolato Marrone Opaco e Pellicolato Bianco Opaco.

La guarnizione ad incastro a C nera di serie, disponibile solo nella versione White Pro, permette di rendere lo stipite bicolore.

















SICURA DB / Rivestimento esterno Pantografato Cremonese Okumè Noce Compensato Marino



SICURA DB / Rivestimento interno Liscio Bianco Laccato

MISURE DISPONIBILI IN MM		
TIPOLOGIA	L	H
PORTA BLINDATA SICURA DB BLACK	800 + 400 sx e dx	2100

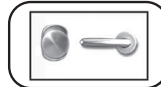
**DOTAZIONE DI SERIE**

 <b>CLASSE 3</b> Protezione antintrusione CLASSE 3 secondo norma Europea ENV 1627-1	 N° 11 punti di chiusura mobili	 N° 5 chiavi con profilo speciale lato esterno N° 1 chiave da cantiere
 <b>W/m²K K 1,5</b> Trasmittanza termica U=1,5	 6 rostri di sicurezza posti sul lato cerniera	 Defender anti tubo certificato Tonda argento
 <b>37 dB</b> Abbattimento acustico 37dB	 Serratura movimento a leve, a cilindro	 Soglia mobile automatica inferiore
 <b>GIORDANO</b> Istituto certificatore e collaudatore per l'acustica Istituto Giordano	 Cilindro europeo chiave esterna pomolino interno Tonda argento	 Spioncino grandangolare argento
 <b>CSI</b> Laboratorio CSI per il certificato di antieffrazione	 Kit maniglia Tonda argento pomolo esterno fisso/girevole + maniglia interna	
 <b>albert</b> Sigillo in battuta marchio Albert		

**SICURA DB BLACK**



DI SERIE SU:	SICURA DB BLACK
Telaio e carena	Nero
Rivestimento interno	Bianco Micro
Rivestimento esterno	Cremonese Okumé Noce
Serratura esterna	Cilindro con chiave
Serratura interna	Pomolino
Maniglia esterna	Tonda Argento - Pomolo fisso o girevole*
Maniglia interna	Tonda Argento - Maniglia + pomolino
Spioncino	Argento
Guarnizione di battuta	Nera
Cappucci cerniera	Neri
Tappi Rostri / Deviatori	Neri
Trasmittanza termica	1,5 W/m²k

\* il kit prevede 2 quadri: in fase di posa è possibile scegliere Maniglia + pomolo fisso o maniglia + pomolo girevole

CERNIERA REGOLABILE

CAPPUCCI COPRICERNIERA

COIBENTAZIONE LANA DI ROCCIA

PANNELLO RIVESTIMENTO INTERNO

ROSTRI FISSI GIREVOLI ANTI TAGLIO

CARENE SMONTABILI PER SOSTITUZIONE RIVESTIMENTO A PORTA MONTATA SFILANDOLO LATERALMENTE

DOPPIO DEVIATORE

SERRATURA YALE AD ALTA SICUREZZA

**SICURA DB BLACK**



CARENA E TELAIO NERO  
• Guarnizione di battuta nera

# RIVESTIMENTI LISCI A RICHIESTA - AMBIENTI INTERNI

MDF, CARB, FSC®

I rivestimenti interni a richiesta vengono forniti imballati sfusi, di serie non forati.

A richiesta, con maggiorazione di prezzo, possono essere forniti già montati sul blindato Sicura Pro: + 7 giorni di approntamento.

Misura standard pannelli lisci 2125x970 mm, spessore 6 mm. (Montano su varie marche di porte blindate).

I pannelli Mogano, Bianco Micro e Tanganica non seguono le dimensioni sopra riportate, ma misurano 2100x907 mm (porta Sicura Pro 2100x900 mm), spessore 6 mm.

N.B. Sicura Pro monta la stessa misura di pannello all'interno o all'esterno

Rivestimenti sfusi = non forati  
Rivestimenti montati = forati



# RIVESTIMENTI PANTOGRAFATI A RICHIESTA - AMBIENTI ESTERNI

MDF, CARB, FSC®, IDRO, PVC/OKOUMÈ

I rivestimenti a richiesta per esterni vengono forniti imballati sfusi, di serie non forati.

A richiesta, con maggiorazione di prezzo, possono essere forniti già montati sul blindato: + 7 giorni di approntamento.

ATTENZIONE: Il rivestimento fornito montato è sempre forato per maniglia esterna, se non si necessita di quest'ultima, acquistare un rivestimento sfuso non montato senza fori.

Misure standard: 2100x807 mm (porta Sicura Pro 2100x800 mm) e 2100x907 mm (porta Sicura Pro 2100x900 mm), spessore 7 mm.

N.B. Sicura Pro monta la stessa misura di pannello all'interno o all'esterno

Rivestimenti sfusi = non forati  
Rivestimenti montati = forati



PVC = MDF IDRO 7 mm  
Okoumè = Compensato Marino 7 mm

RIVESTIMENTO LISCIO INTERNO 6 MM

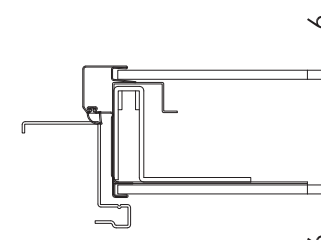

RIVESTIMENTO LISCIO ESTERNO 6 MM

RIVESTIMENTO LISCIO INTERNO 6 MM

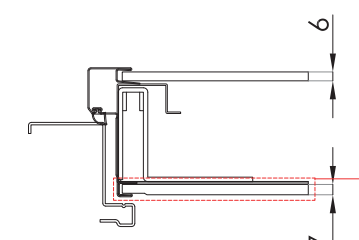

RIVESTIMENTO PANTOGRAFATO ESTERNO 7 MM PVC O COMPENSATO MARINO

RIBASSO PERIMETRALE SUI 4 LATI PER SPESSORE 6 MM PANNELLI PANTOGRAFATI

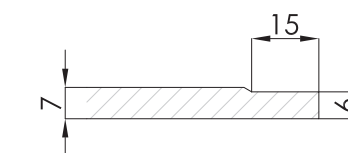





METAL EI60 / Finitura Bianco Goffrato



METAL USIVARI / Finitura Bianco Goffrato

## PORTE METAL - Solo uso interno

MISURE DISPONIBILI IN MM		
TIPOLOGIA	L	H
METAL USIVARI	890/990/1300	2140
METAL EI60	890/990/1300	2140
METAL EI120	890/990/1300	2140

### DOTAZIONI DI SERIE



Porta Metal Rever,  
modello reversibile

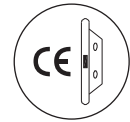

Serratura standard



Targhetta identificativa

### METAL USIVARI

Porta metallica multiuso ad un'anta. Dotata di Telaio in acciaio verniciato ad alta resistenza con zanche ripiegabili e fori per tasselli e due cerniere portanti.

L'anta presenta uno spessore di 53 mm in doppia lamiera di acciaio zincato con isolamento interno in alveolare dotata di serratura standard con scrocco e mandate.

Fornita di serie con inserto per chiave patent predisposta per cilindro Yale a richiesta.

Finitura Bianco Goffrato.

Altre dotazioni di serie: maniglia nera antinfortunistica con placca in plastica, targhetta identificativa.

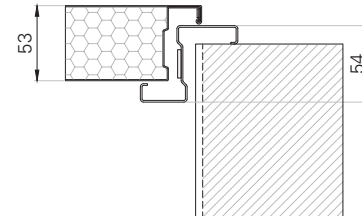

### METAL EI60

Porta antincendio metallica certificata resistente al fuoco 60 min.

Dotata di Telaio in acciaio verniciato ad alta resistenza con zanche ripiegabili e fori per tasselli. Il sistema prevede due cerniere in acciaio zincato di cui una dotata di molla autochiudente. L'anta di spessore 53 mm in doppia lamiera in acciaio zincato viene isolata internamente con materiale antincendio in lana di roccia. Nella sua versione standard la porta prevede: guarnizione autoespandente antincendio perimetrale, rostro di tenuta e serratura standard con scrocco e mandate.

Fornita di serie con inserto per chiave patent predisposta per cilindro Yale a richiesta.

Finitura Bianco Goffrato.

Altre dotazioni di serie: maniglia nera antinfortunistica con placca in plastica, targhetta con marchio di conformità.

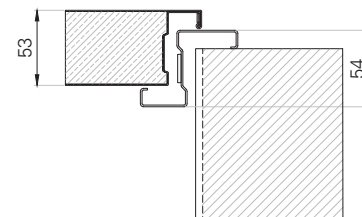

**\*IMPORTANTE:** Non certificata CE per uso esterno e installabile solo su parete muraria (no cartongesso).

### METAL EI120\*

Porta antincendio metallica certificata resistente al fuoco 120 min.

Dotata di Telaio in acciaio verniciato ad alta resistenza con zanche ripiegabili e fori per tasselli. Il sistema prevede due cerniere in acciaio zincato di cui una dotata di molla autochiudente. L'anta di spessore 63 mm in doppia lamiera in acciaio zincato viene isolata internamente con materiale antincendio in lana di roccia.

Nella sua versione standard la porta prevede: guarnizione autoespandente antincendio perimetrale, rostro di tenuta e serratura standard con scrocco e mandate.

Fornita di serie con inserto per chiave patent predisposta per cilindro Yale a richiesta.

Finitura Bianco Goffrato.

Altre dotazioni di serie: maniglia nera antinfortunistica con placca in plastica, targhetta con marchio di conformità.

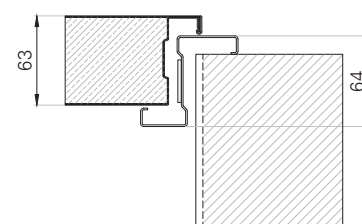

**\*IMPORTANTE:** Non certificata CE per uso esterno e installabile solo su parete muraria (no cartongesso).

## PORTE METAL - Solo uso interno

### ACCESSORI DI SERIE



Serratura di serie



Cerniera Metal Usivari



Cerniera Metal EI60 / 120

### ACCESSORI A RICHIESTA

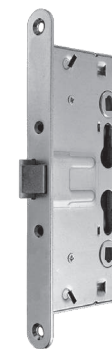

Serratura antipanico  
(da aggiungere  
a kit maniglione)



Cilindro Yale  
da 75 mm  
con n°3 chiavi



Cilindro Yale  
con pomolo da 75 mm  
con n°3 chiavi

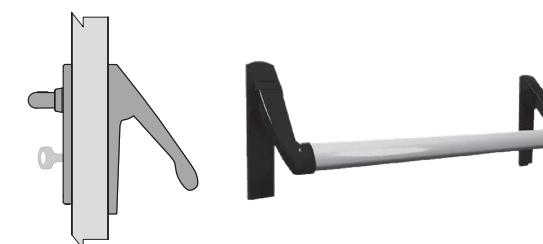

Kit maniglione antipanico Tecno a leva  
sporgenza 110 mm (base nera / barra alluminio)  
+ 1/2 maniglia standard lato a tirare  
+ 1/2 cilindro esterno  
Serratura antipanico compresa

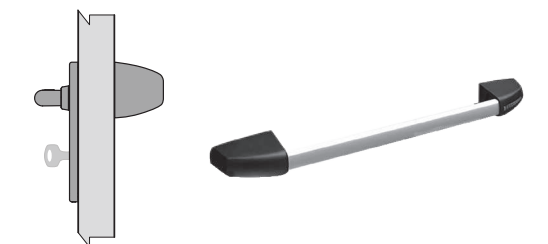

Kit maniglione antipanico Tecno Plus a barra  
sporgenza 80 mm (base nera / barra alluminio)  
+ 1/2 maniglia standard lato a tirare  
+ 1/2 cilindro esterno  
Serratura antipanico compresa



# SEZIONE

SEZIONE TECNICA

# TECNICA

# TELAI PORTE INTERNE

QUADRA BIANCO - QUADRA ECRÙ - QUADRA NOCE - QUADRA CORDA - INCEASY 3 - INCEASY 5

TP/L6 72 MM - 100 MM

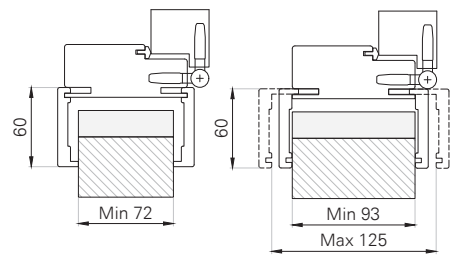

KSV/L6 105 MM

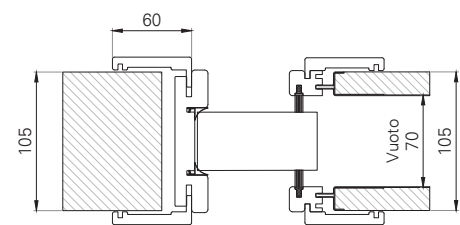

KSV/L6 125 MM

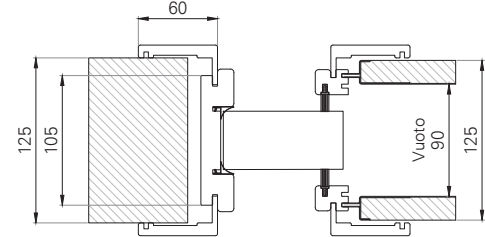

LATTE (MDF) - LATTE ORIZZONTALE (MDF) - MATRIX BIANCO - MATRIX BIANCO VETRO - MATRIX AVENA - MATRIX AVENA VETRO

TLS-A/L8 72 MM - 85 MM - 105 MM

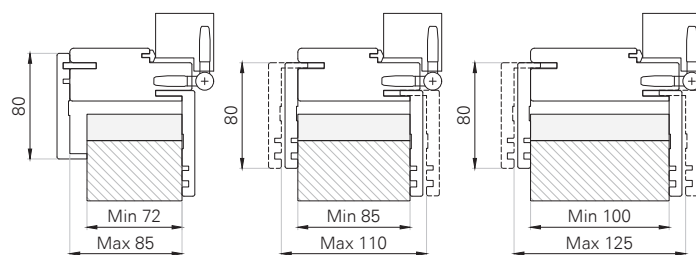

KLS/L8 105 MM

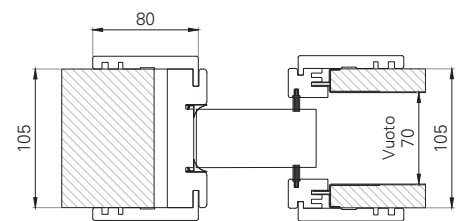

KLS/L8 125 MM

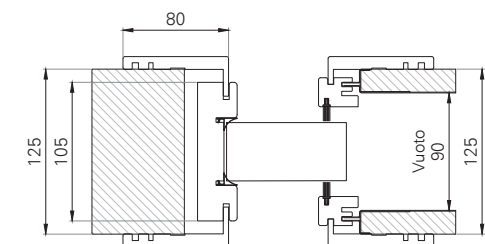

# TELAI PORTE INTERNE

BIANCO HD - BIANCO HD VETRO - NOCE NAZIONALE - NOCE NAZIONALE VETRO - RISO - ORZO - FARRO

TK/L8 72 MM - 85 MM - 105 MM

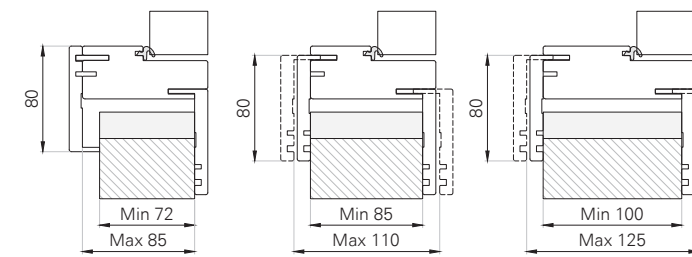

KSK/L8 105 MM

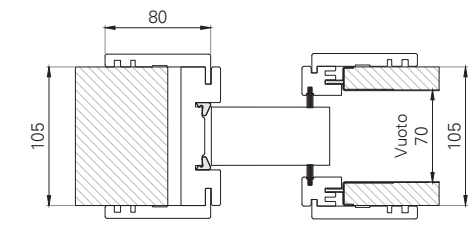

KSK/L8 90 MM

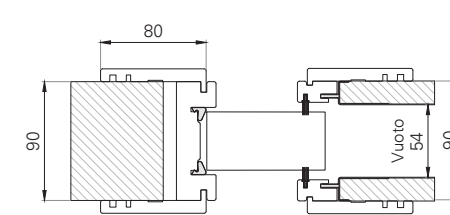

KSK/L8 125 MM

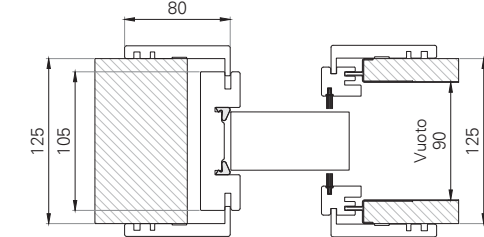

CALCE - BIANCO STRUTTURA - CL PRO - CROSS PRO - DYNAMIC PRO - CLASSIC PRO - STYLE PRO - TRENDY PRO - SUITE PRO - BLEND PRO

TLS/L8 72 MM - 85 MM - 105 MM

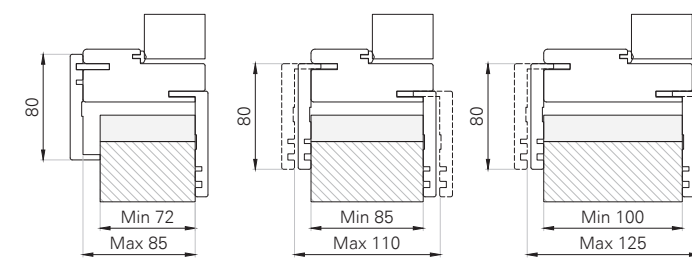

KLS/L8 105 MM

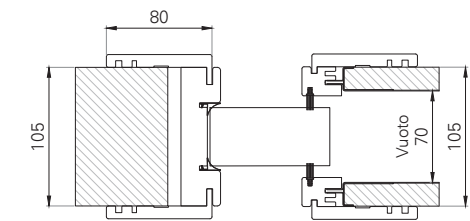

KLS/L8 90 MM

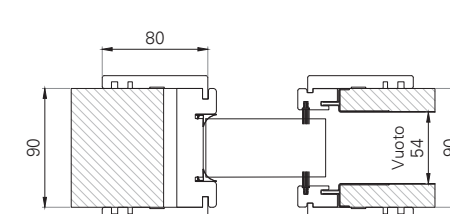

KLS/L8 125 MM

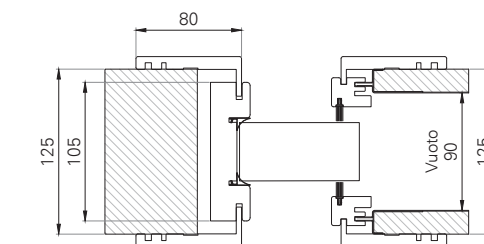

MATRIX BIANCO - CALCE - CL PRO

ROTOTRASLANTE

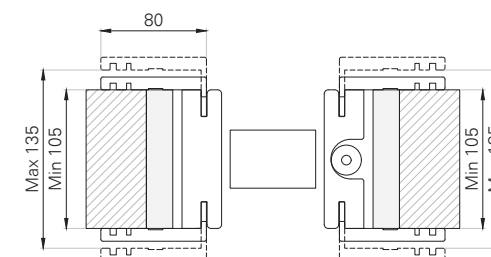

## SEZIONE TP/L6 - KSV/L6

QUADRA BIANCO - QUADRA ECRÙ - QUADRA NOCE - QUADRA CORDA - INCEASY 3 - INCEASY 5

ESEMPIO LUCE 800X2100  
PORTA BATTENTE REVERSIBILE TP/L6

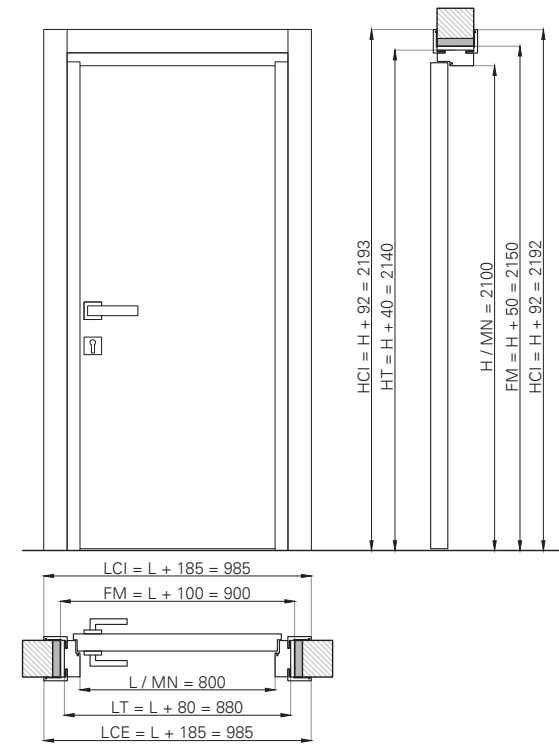

ESEMPIO LUCE 800X2100  
PORTA SCORREVOLE A SCOMPARSATAELAIO KSV/L6

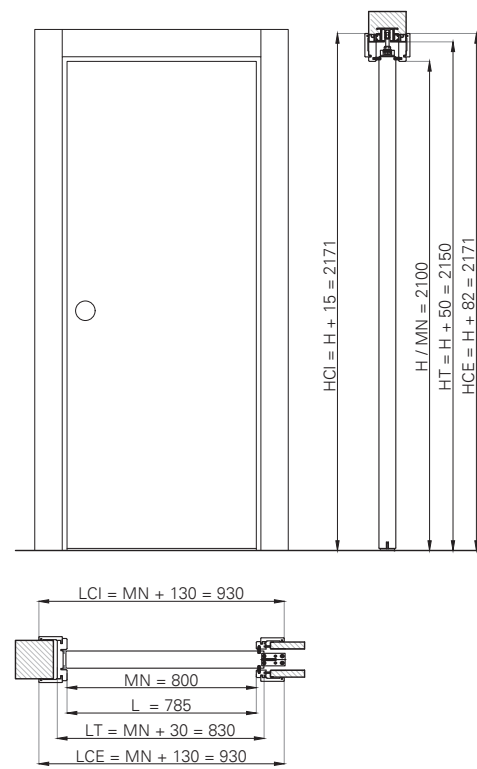

## SEZIONE TK/L8 - KSK/L8

BIANCO HD - BIANCO HD VETRO - NOCE NAZIONALE - NOCE NAZIONALE VETRO - RISO - ORZO - FARRO

ESEMPIO LUCE 800X2100  
PORTA BATTENTE REVERSIBILE TELAIO TK/L8

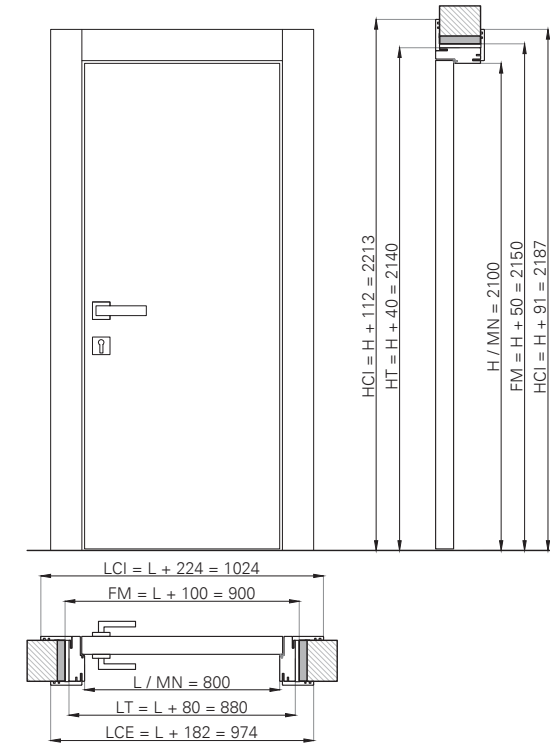

ESEMPIO LUCE 800X2100  
PORTA SCORREVOLE A SCOMPARSATAELAIO KSK/L8

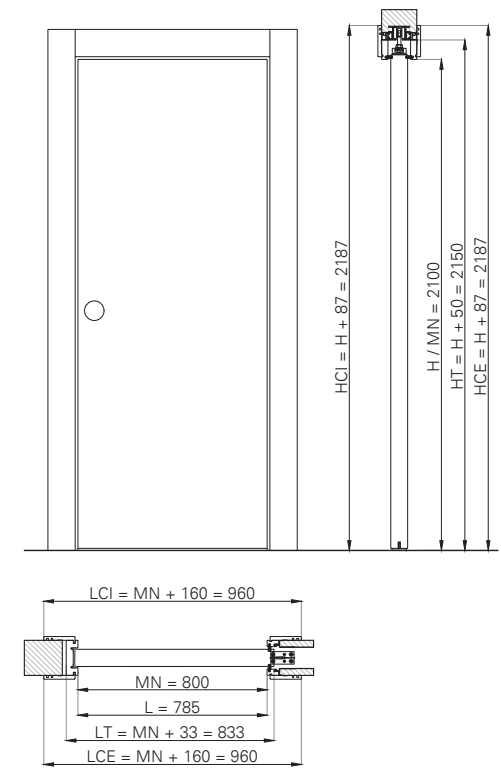

## SEZIONE TLS-A/L8 - KLS/L8

LATTE - LATTE ORIZZONTALE - MATRIX BIANCO - MATRIX BIANCO VETRO - MATRIX AVENA - MATRIX AVENA VETRO

ESEMPIO LUCE 800X2100  
PORTA BATTENTE REVERSIBILE TLS-A/L8

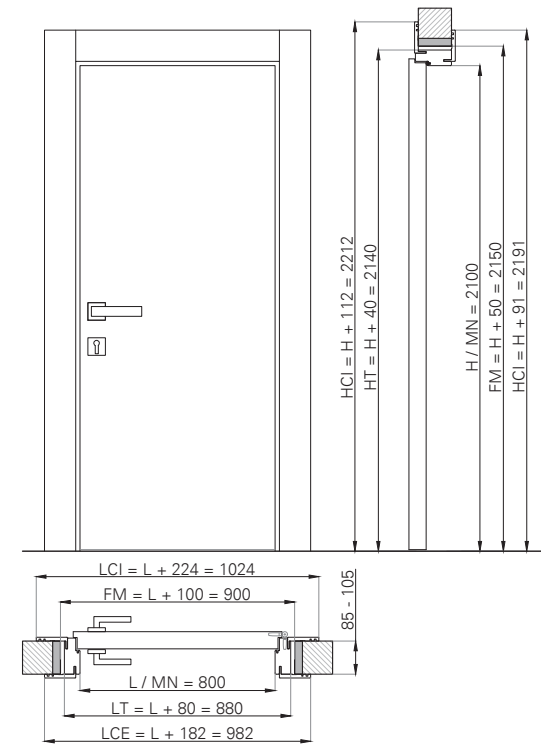

ESEMPIO LUCE 800X2100  
PORTA SCORREVOLE A SCOMPARSATAELAIO KLS/L8

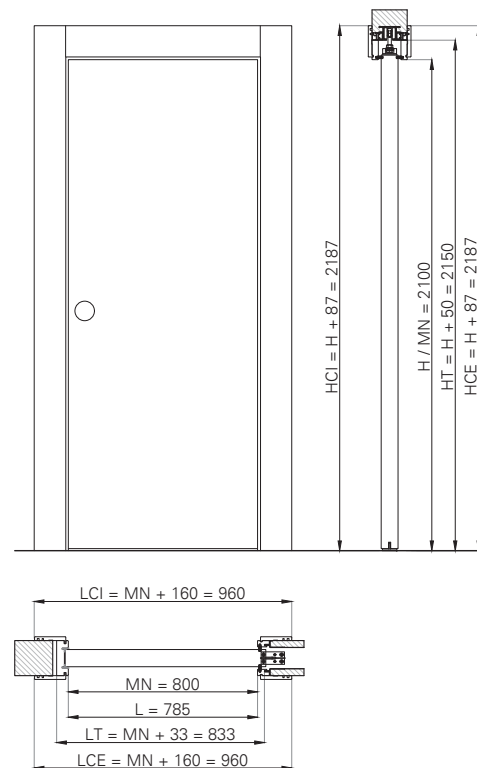

CALCE - BIANCO STRUTTURA - CL PRO - CROSS PRO - DYNAMIC PRO - CLASSIC PRO - STYLE PRO - TRENDY PRO - SUITE PRO - BLEND PRO

ESEMPIO LUCE 800X2100  
PORTA BATTENTE REVERSIBILE TELAIO TLS/L8

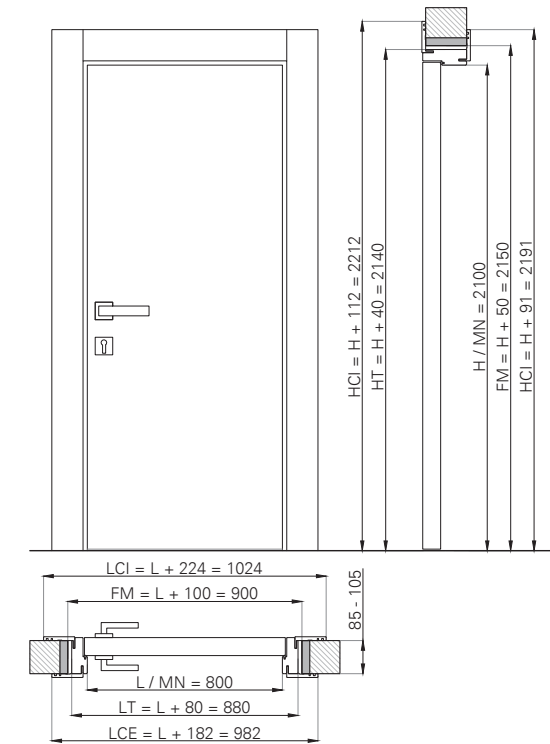

ESEMPIO LUCE 800X2100  
PORTA SCORREVOLE A SCOMPARSATAELAIO KLS/L8

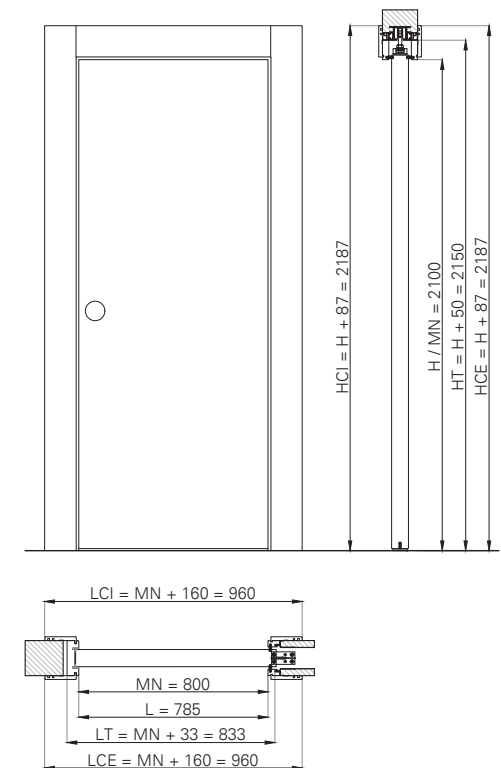

## SEZIONE PIEGO TP/L6 - TLS-A/L8

### QUADRA BIANCO - QUADRA ECRÙ - QUADRA NOCE

ESEMPIO LUCE 800X2100  
PORTA PIEGO REVERSIBILE TP/L6

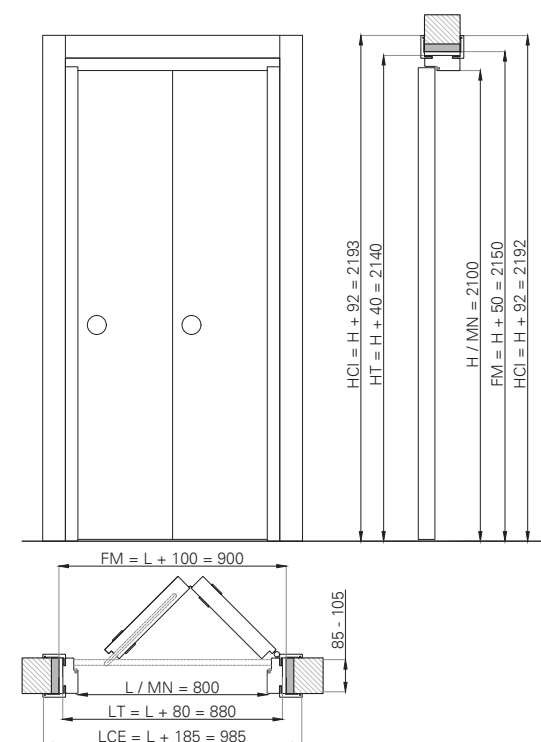

### MATRIX BIANCO

ESEMPIO LUCE 800X2100  
PORTA PIEGO REVERSIBILE TLS-A/L8

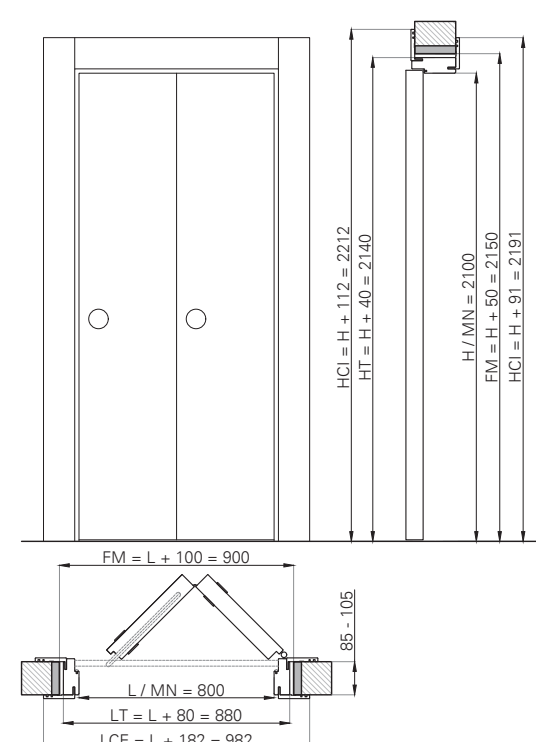

## SEZIONE PK ROTO/L8

### MATRIX BIANCO - CALCE - CL PRO

ESEMPIO LUCE 800X2100  
PORTA ROTOTRASLANTE TELAIO PK ROTO/L8

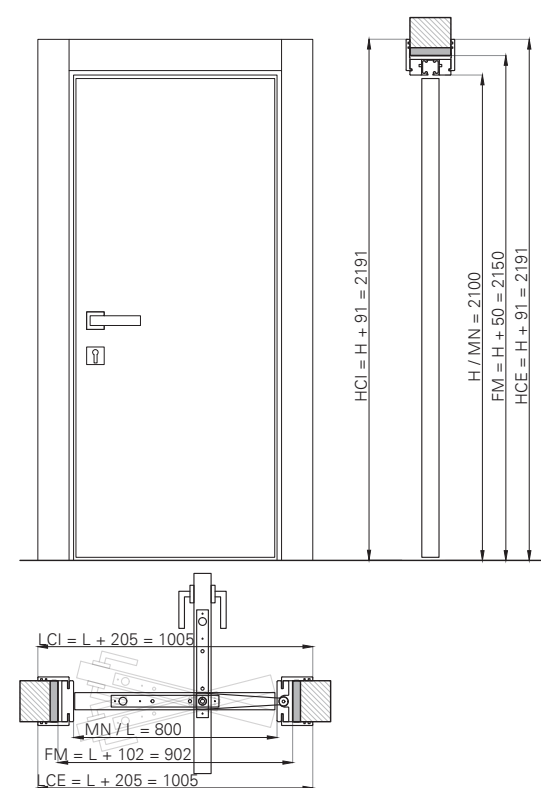

## SEZIONE DOUBLÈ TLS/L8

### CL PRO - BLEND PRO

ESEMPIO LUCE 800X2100  
PORTA DOUBLÈ REVERSIBILE TELAIO TLS/L8

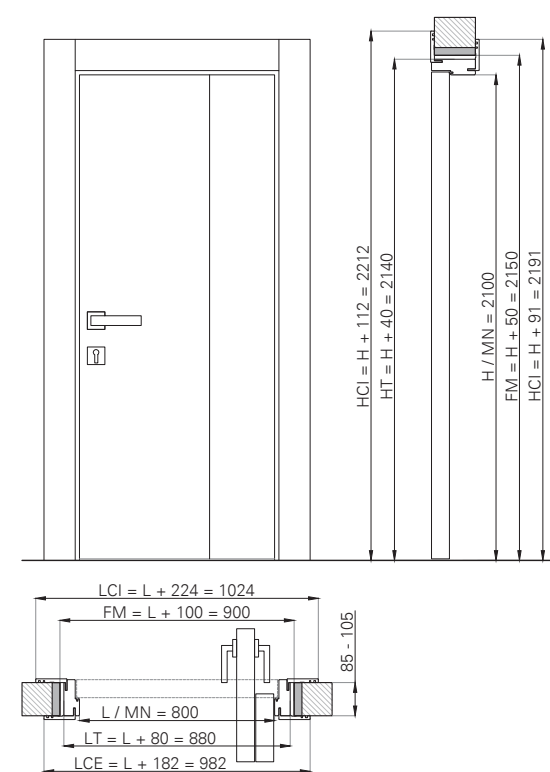

## SEZIONE SCORREVOLE ESTERNO MURO

### QUADRA BIANCO - INCEASY 3 - INCEASY 5 - MATRIX BIANCO - MATRIX BIANCO VETRO - BIANCO HD - BIANCO HD VETRO - BIANCO STRUTTURA - CL PRO - CROSS PRO - DYNAMIC PRO - CLASSIC PRO - STYLE PRO - TRENDY PRO - SUITE PRO - BLEND PRO

ESEMPIO LUCE 800X2100  
PORTA SCORREVOLE ESTERNO MURO

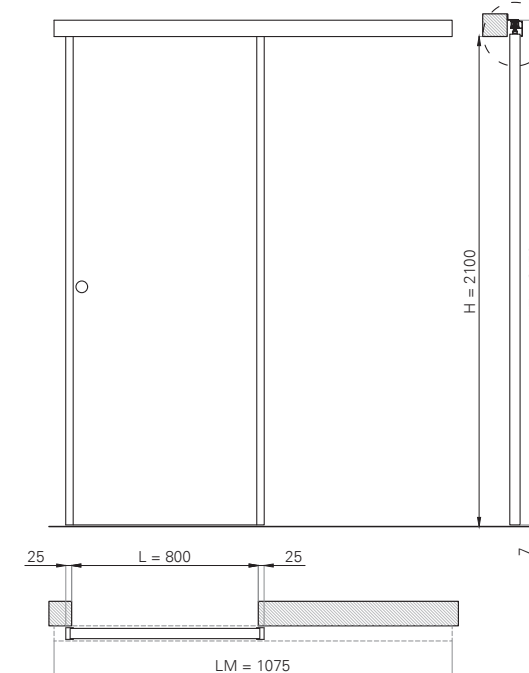

### PROFILI ALLARGATORI ANTA

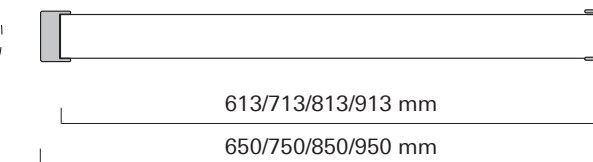

### SISTEMA GUIDA

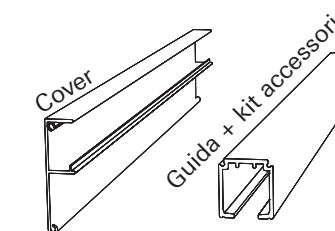

I n° 2 profili allargatori con adesivo già predisposto, sono da installare sui lati verticali dell'anta, consentendo di ottenere la larghezza desiderata maggiorata di 50 mm, al fine di coprire i vani muro finiti, intonacati, standard.  
L'anta da 700 mm diventa 750 mm, l'anta da 800 mm diventa da 850 mm.  
Non è possibile installare incontri di battuta e serrature di chiusura sul sistema scorrevole esterno muro. Il sistema scorrevole esterno muro si può avere soltanto nei modelli indicati a catalogo: Quadra Bianco / Inceasy 3 / Inceasy 5 / Matrix Bianco / Matrix Bianco Vetro / Bianco HD / Bianco HD Vetro / Bianco Struttura / CL Pro / Cross Pro / Dynamic Pro / Classic Pro / Style Pro / Trendy Pro / Suite Pro / Blend Pro.

## SEZIONE FILOMURO

### FILOMURO EVO21

ESEMPIO LUCE 800X2100  
PORTA FILOMURO TELAIO ALLUMINIO

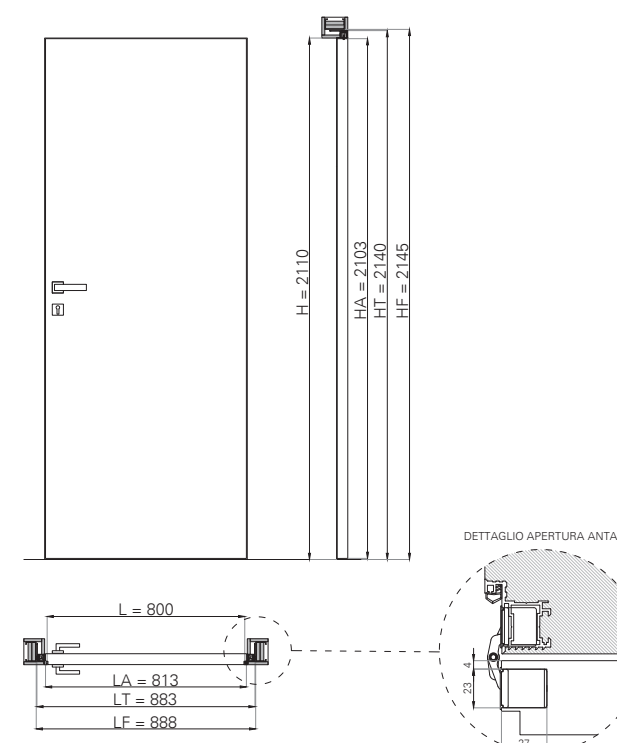

### FILOMURO TOP

ESEMPIO LUCE 800X2100  
PORTA FILOMURO TELAIO ALLUMINIO

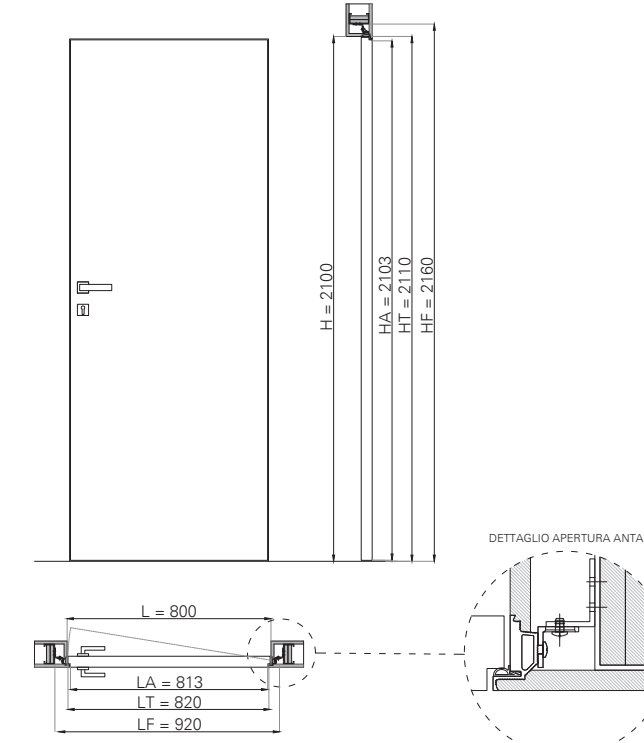

# SEZIONE FALSI TELAI E PORTA SICURA PRO

ESEMPIO PORTA SICURA PRO 900X2100  
CON FALSO TELAIO STANDARD

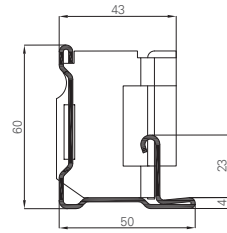

ESEMPIO PORTA SICURA PRO 900X2100  
CON FALSO TELAIO SUPER RIDOTTO

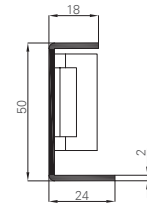

LARGHEZZA FALSO MASSIMO INGOMBRO	+ 120
LARGHEZZA FALSO LUCE PASSAGGIO	+ 20
ALTEZZA FALSO MASSIMO INGOMBRO	+ 65
ALTEZZA FALSO LUCE PASSAGGIO	+ 15

LARGHEZZA FALSO MASSIMO INGOMBRO	+ 70
LARGHEZZA FALSO LUCE PASSAGGIO	+ 20
ALTEZZA FALSO MASSIMO INGOMBRO	+ 40
ALTEZZA FALSO LUCE PASSAGGIO	+ 15

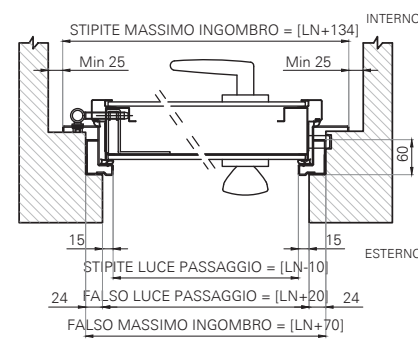
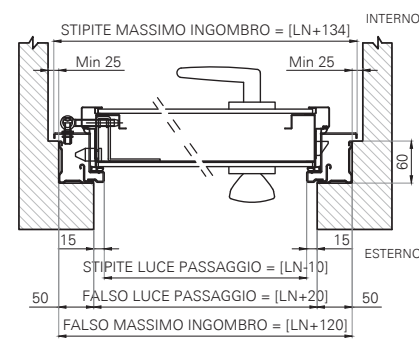
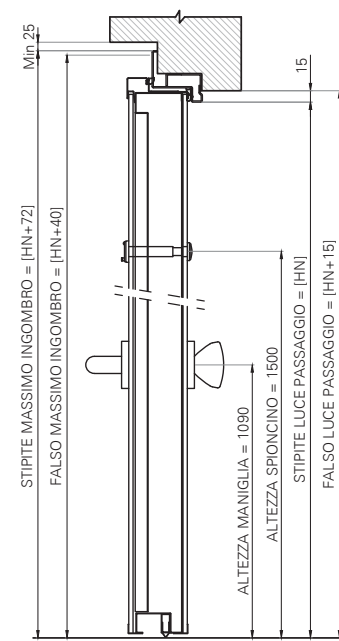
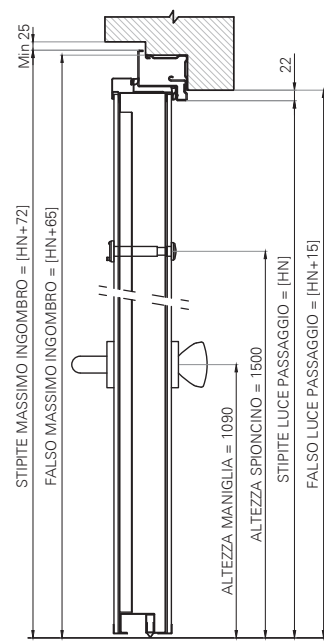

# SEZIONE PANNELLI SICURA PRO

SICURA PRO  
LATO INTERNO

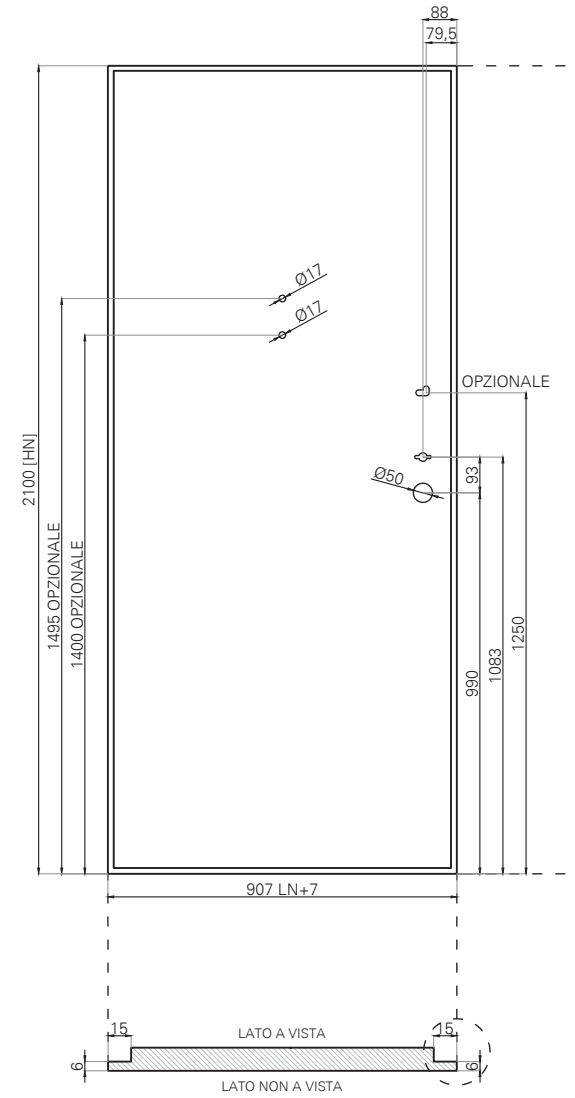

SICURA PRO  
LATO ESTERNO

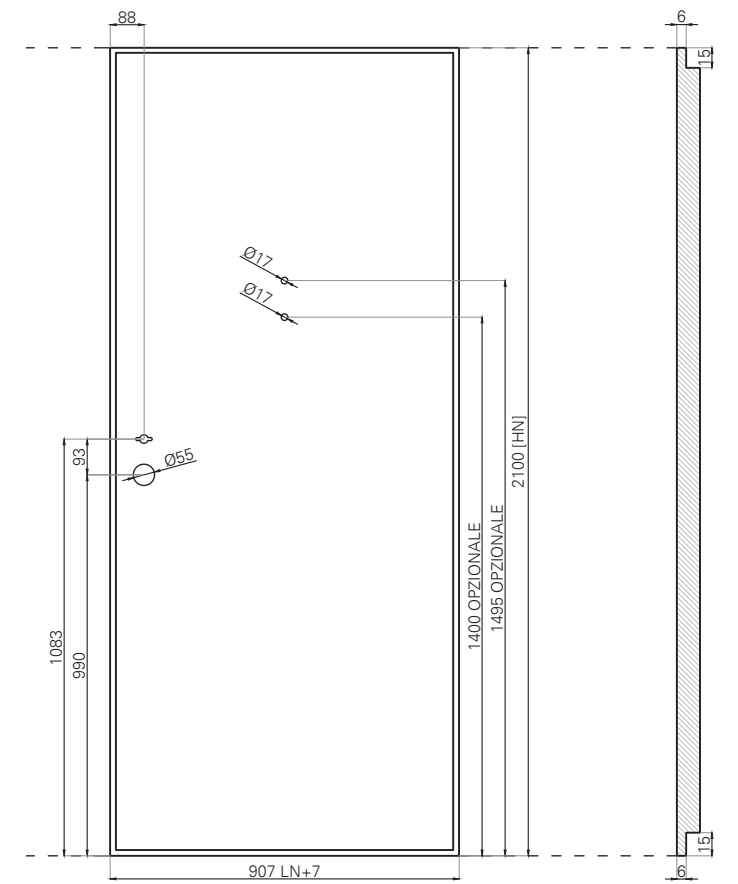

## CARATTERISTICHE TECNICHE

Es. Pannelli Per Porta Luce  
L = 900 X 2100

- Misure Pannello Interno L+7 X H (907 X 2100)
- Misure Pannello Esterno L+7 X H (907x2100)
- Spessore Pannello Liscio 6 mm, Spessore Pannello Pantografato 8 mm
- **Ribasso Perimetrale** necessario per qualsiasi rivestimento con spessore > 6mm

BATTUTA  
PERIMETRALE

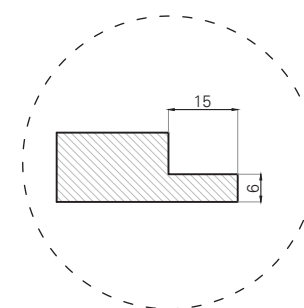

FORO  
MANIGLIA

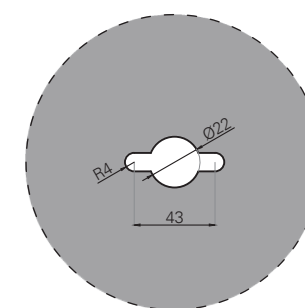

BLOCK

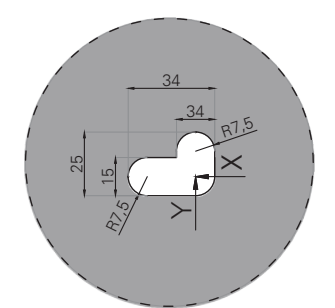

# SEZIONE FALSI TELAI E PORTA SICURA MI PRO

ESEMPIO PORTA SICURA MI PRO 900X2100  
CON FALSO TELAIO STANDARD

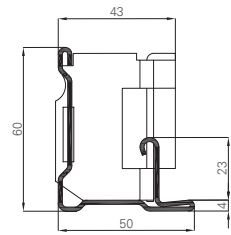

ESEMPIO PORTA SICURA MI PRO 900X2100  
CON FALSO TELAIO SUPER RIDOTTO

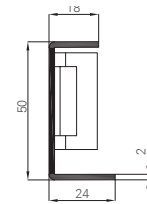

LARGHEZZA FALSO MASSIMO INGOMBRO	+ 120
LARGHEZZA FALSO LUCE PASSAGGIO	+ 20
ALTEZZA FALSO MASSIMO INGOMBRO	+ 65
ALTEZZA FALSO LUCE PASSAGGIO	+ 15

LARGHEZZA FALSO MASSIMO INGOMBRO	+ 70
LARGHEZZA FALSO LUCE PASSAGGIO	+ 20
ALTEZZA FALSO MASSIMO INGOMBRO	+ 40
ALTEZZA FALSO LUCE PASSAGGIO	+ 15

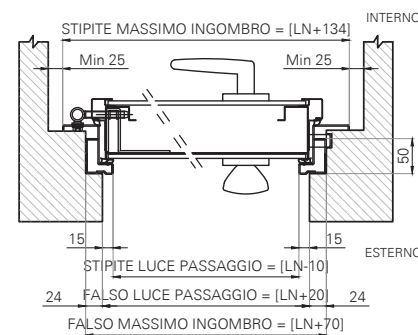
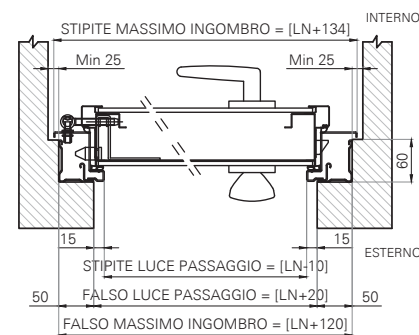
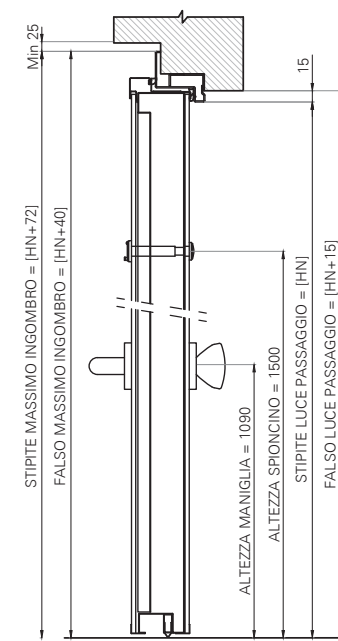
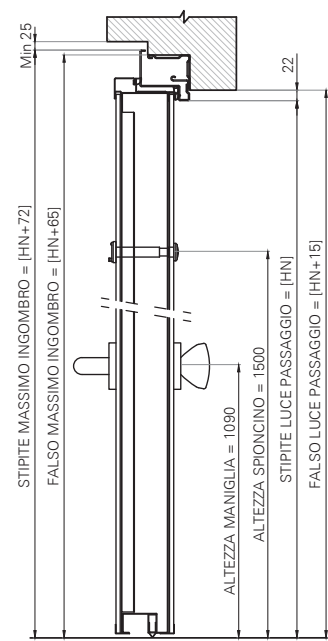

# SEZIONE PANNELLI SICURA MI PRO

SICURA MI PRO  
LATO INTERNO

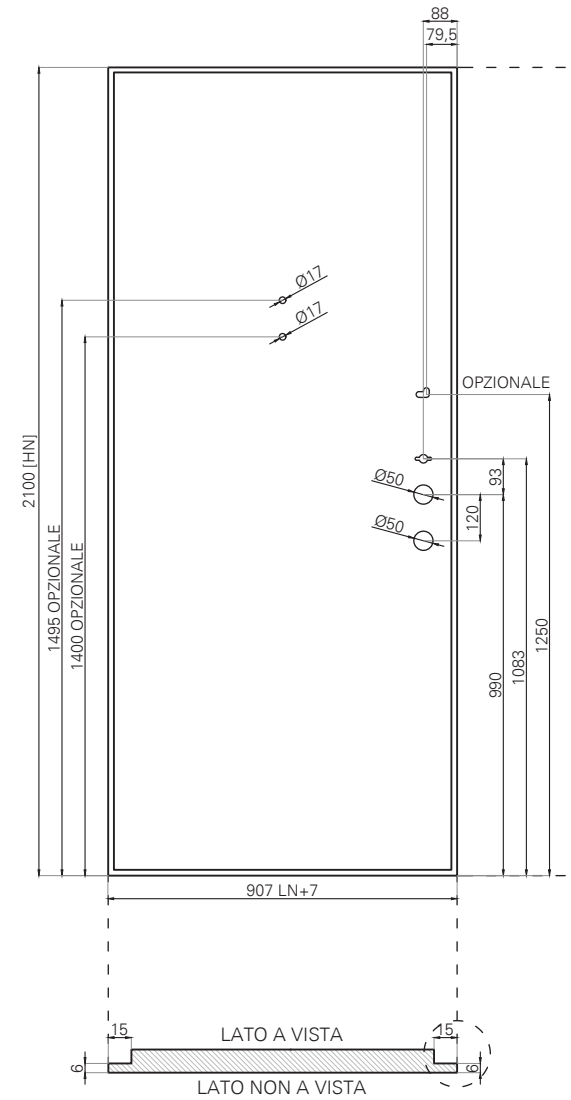

SICURA MI PRO  
LATO ESTERNO

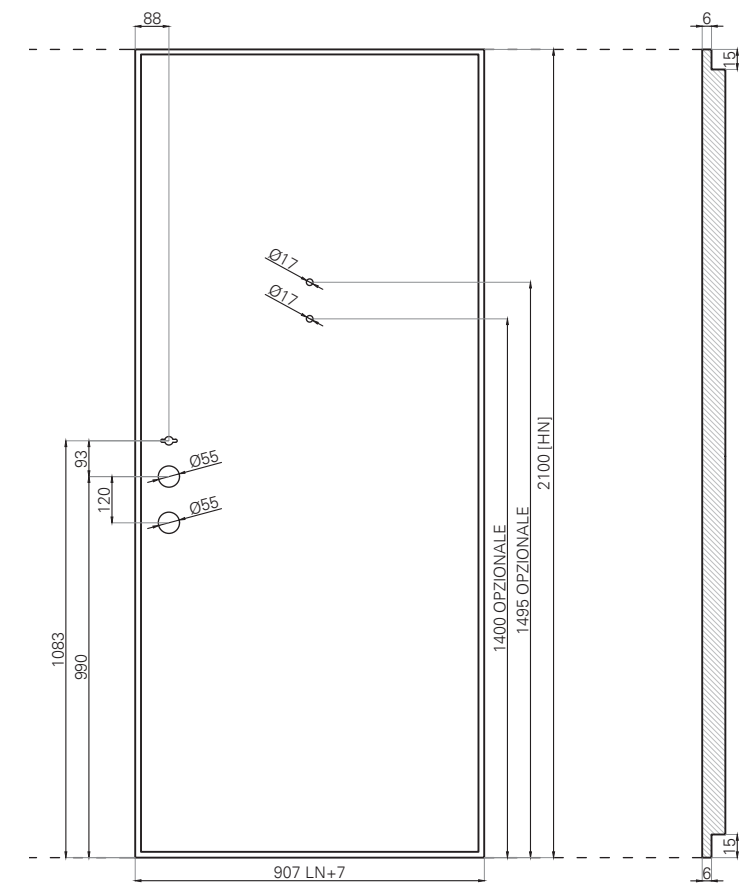

## CARATTERISTICHE TECNICHE

Es. Pannelli Per Porta dimensione Nominale  
L = 900 X 2100

- Misure Pannello Interno L+7 X H (907 X 2100)
- Misure Pannello Esterno L+7 X H (907x2100)
- Spessore Pannello Liscio 6 mm, Spessore Pannello Pantografato 8 mm
- Ribasso Perimetrale necessario per qualsiasi rivestimento con spessore > 6mm

BATTUTA  
PERIMETRALE

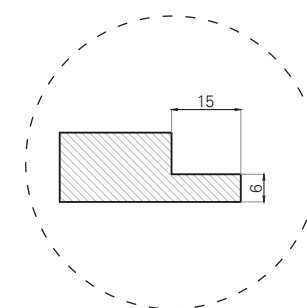

FORO  
MANIGLIA

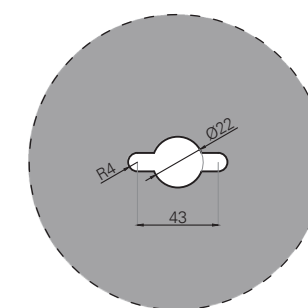

BLOCK

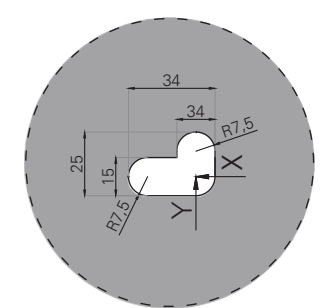

## SEZIONE FALSI TELAI E PORTA SICURA DB

ESEMPIO PORTA SICURA DB 800+400X2100  
CON FALSO TELAIO STANDARD

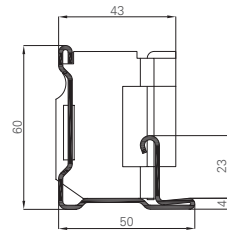

LARGHEZZA FALSO MASSIMO INGOMBRO	+ 120
LARGHEZZA FALSO LUCE PASSAGGIO	+ 20
ALTEZZA FALSO MASSIMO INGOMBRO	+ 65
ALTEZZA FALSO LUCE PASSAGGIO	+ 15

ESEMPIO PORTA SICURA DB 800+400X2100  
CON FALSO TELAIO SUPER RIDOTTO

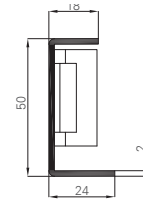

LARGHEZZA FALSO MASSIMO INGOMBRO	+ 70
LARGHEZZA FALSO LUCE PASSAGGIO	+ 20
ALTEZZA FALSO MASSIMO INGOMBRO	+ 40
ALTEZZA FALSO LUCE PASSAGGIO	+ 15

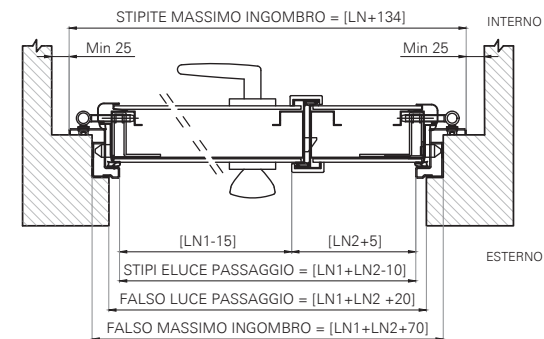
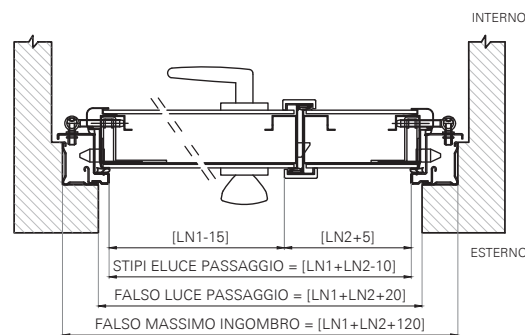
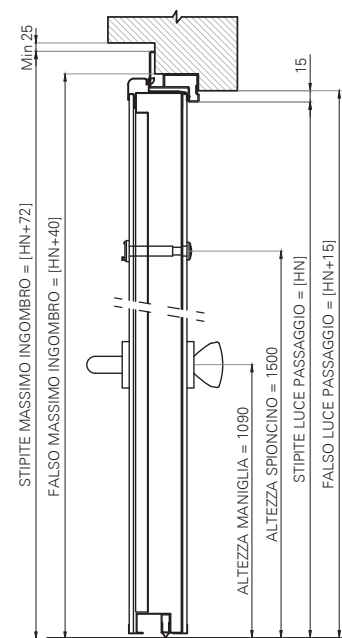
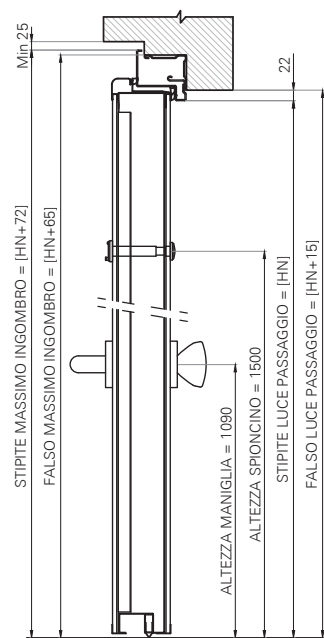

## SEZIONE PANNELLI SICURA DB

SICURA DB  
LATO INTERNO

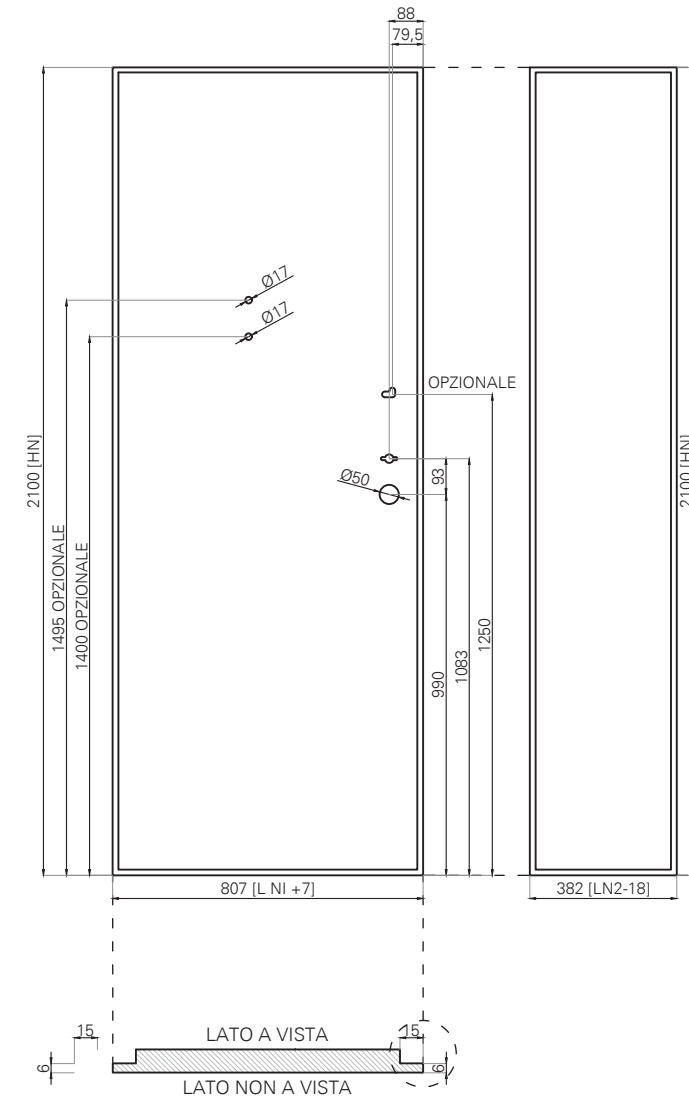

SICURA DB  
LATO ESTERNO

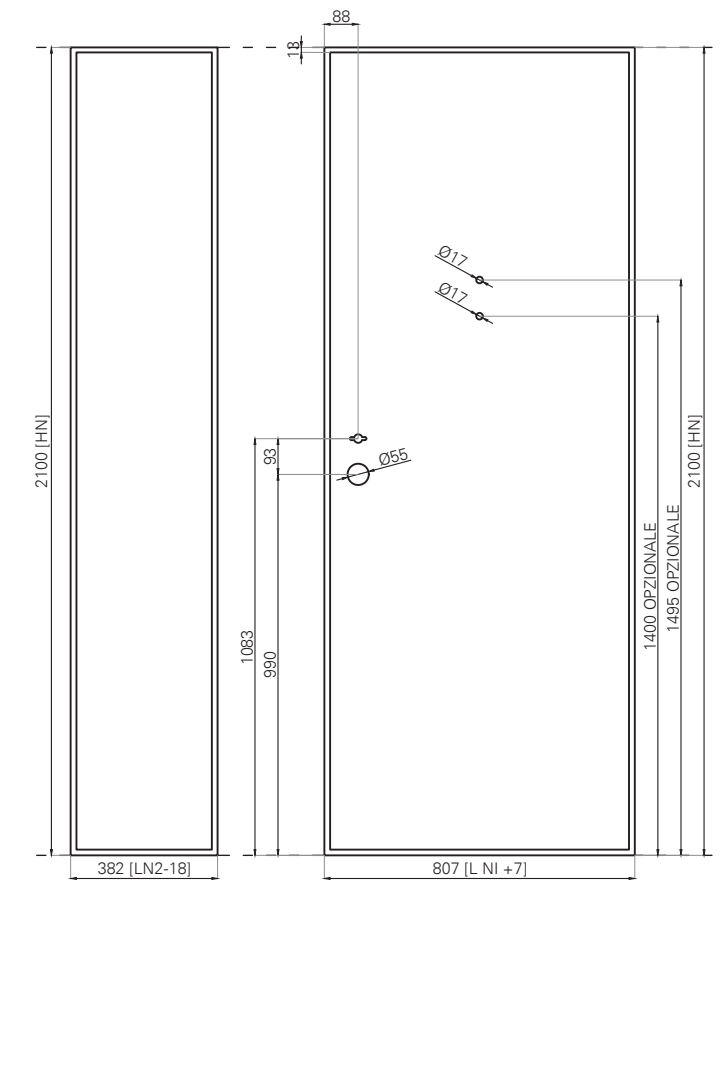

### CARATTERISTICHE TECNICHE

Es. Pannelli Per Porta dimensione Nominale  
L = 800+400 X 2100

- Misure Pannello anta Interno L+7 X H (807 X 2100)
- Misure Pannello antino Interno L-18 X H (382x2100)
- Misure Pannello anta Esterno L+7 X H (807 X 2100)
- Misure Pannello antino Esterno L-18 X H (382x2100)
- Spessore Pannello Interno Liscio 6 mm, Spessore Pannello Pantografato 8 mm
- Ribasso Perimetrale necessario per qualsiasi rivestimento con spessore > 6mm

BATTUTA  
PERIMETRALE

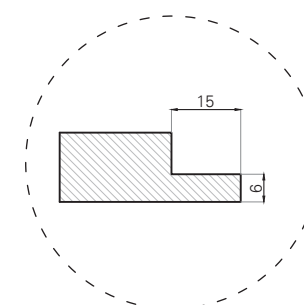

FORO  
MANIGLIA

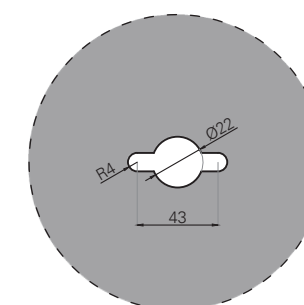

BLOCK

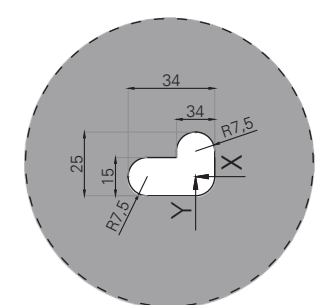

# FALSO TELAIO STANDARD

LN / HN

Larghezza / altezza nominale porta

LN	FALSO LUCE PASSAGGIO	FALSO MASSIMO INGOMBRO	LUCE CAVALLOTTI
900	920	1020	934
800	820	920	834

HN	FALSO LUCE PASSAGGIO	FALSO MASSIMO INGOMBRO
2100	2115	2165

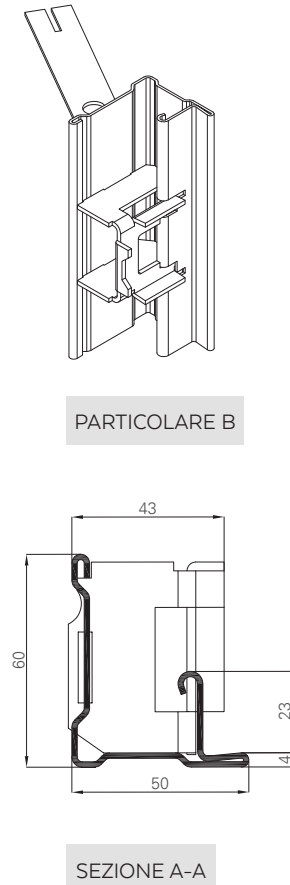
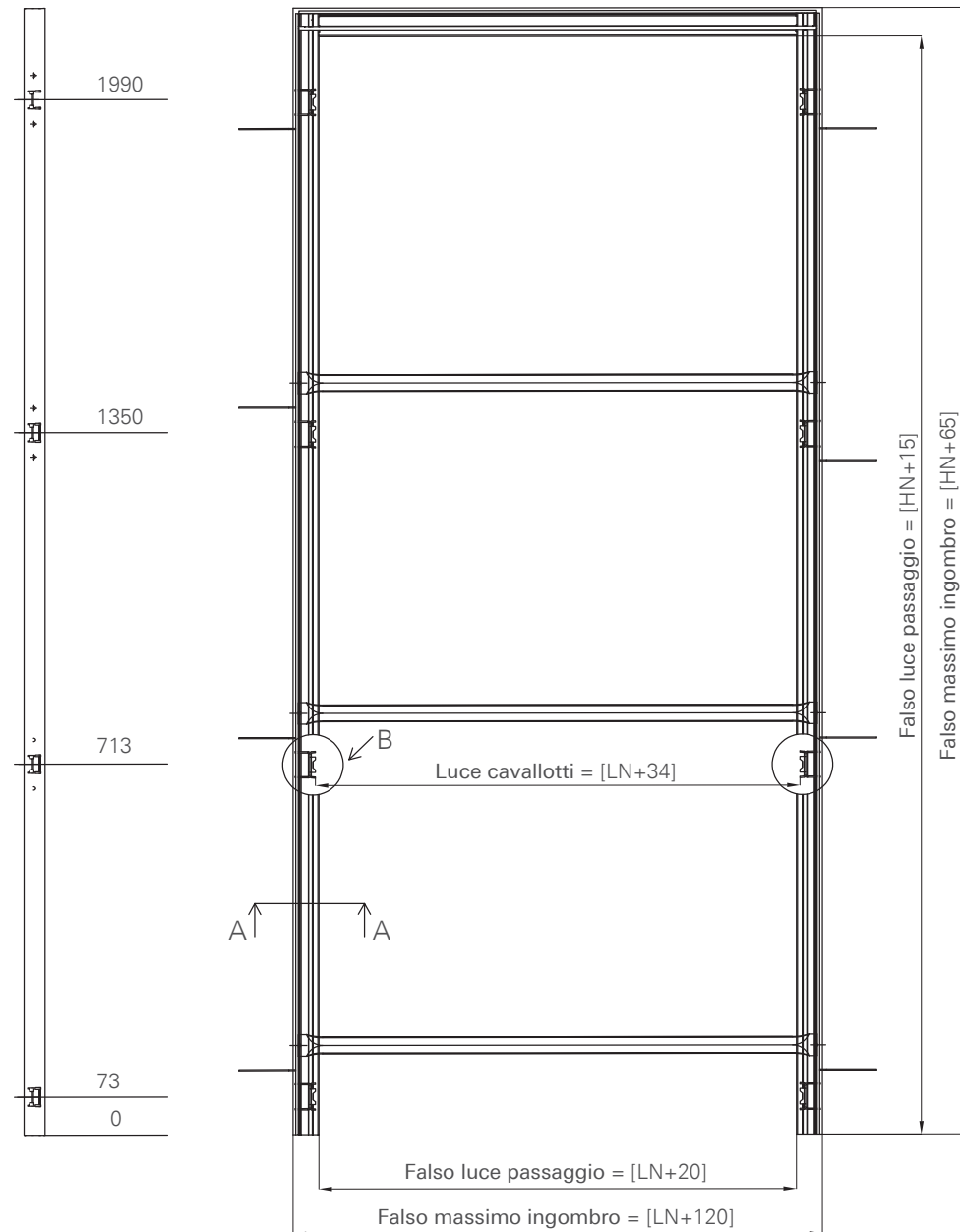

# MONTAGGIO FALSO TELAIO

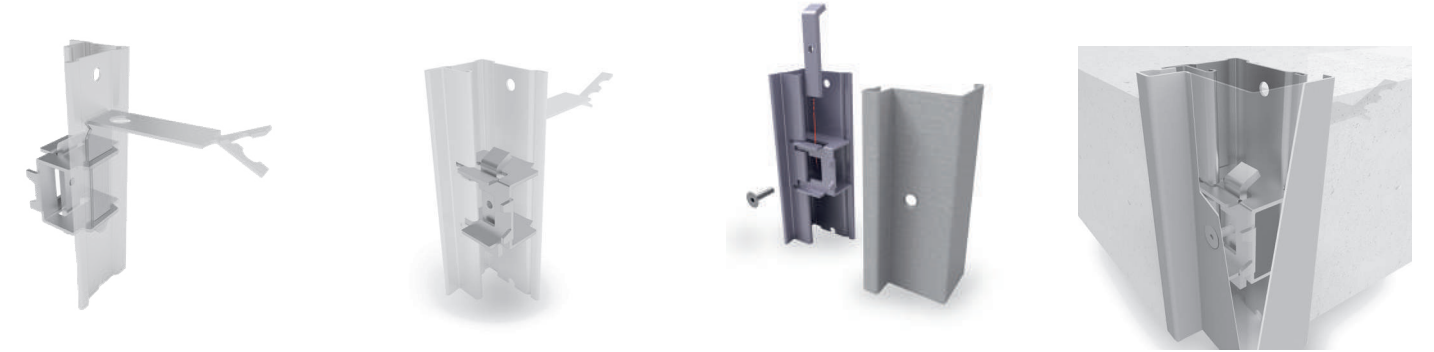

Il falso telaio viene fissato alla parete tramite la muratura delle zanche o con apposite vita/tasselli

Falso telaio brevettato con sistema di assemblaggio ad incastro

Sistema di fissaggio stipite e falso telaio con regolazione

Il sistema di fissaggio permette allo stipite di diventare un corpo unico con la muratura

# FALSO TELAIO FORNITO ASSEMBLATO O IN KIT



FALSO TELAIO ASSEMBLATO  
Per Sicura Pro e Sicura MI Pro

DETTAGLIO ZANCA



KIT FALSO TELAIO SMONTATO  
Per Sicura Pro, Sicura MI Pro e Sicura DB

Il falso telaio assemblato può essere fornito soltanto per le misure nominali 800 / 900 x 2100.

# FALSO TELAIO SUPER RIDOTTO

LN / HN  
Larghezza / altezza nominale porta

LN	FALSO LUCE PASSAGGIO	FALSO MASSIMO INGOMBRO	LUCE CAVALLOTTI
900	920	970	934
800	820	870	834

HN	FALSO LUCE PASSAGGIO	FALSO MASSIMO INGOMBRO
2100	2115	2140

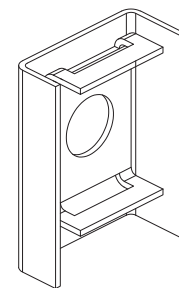
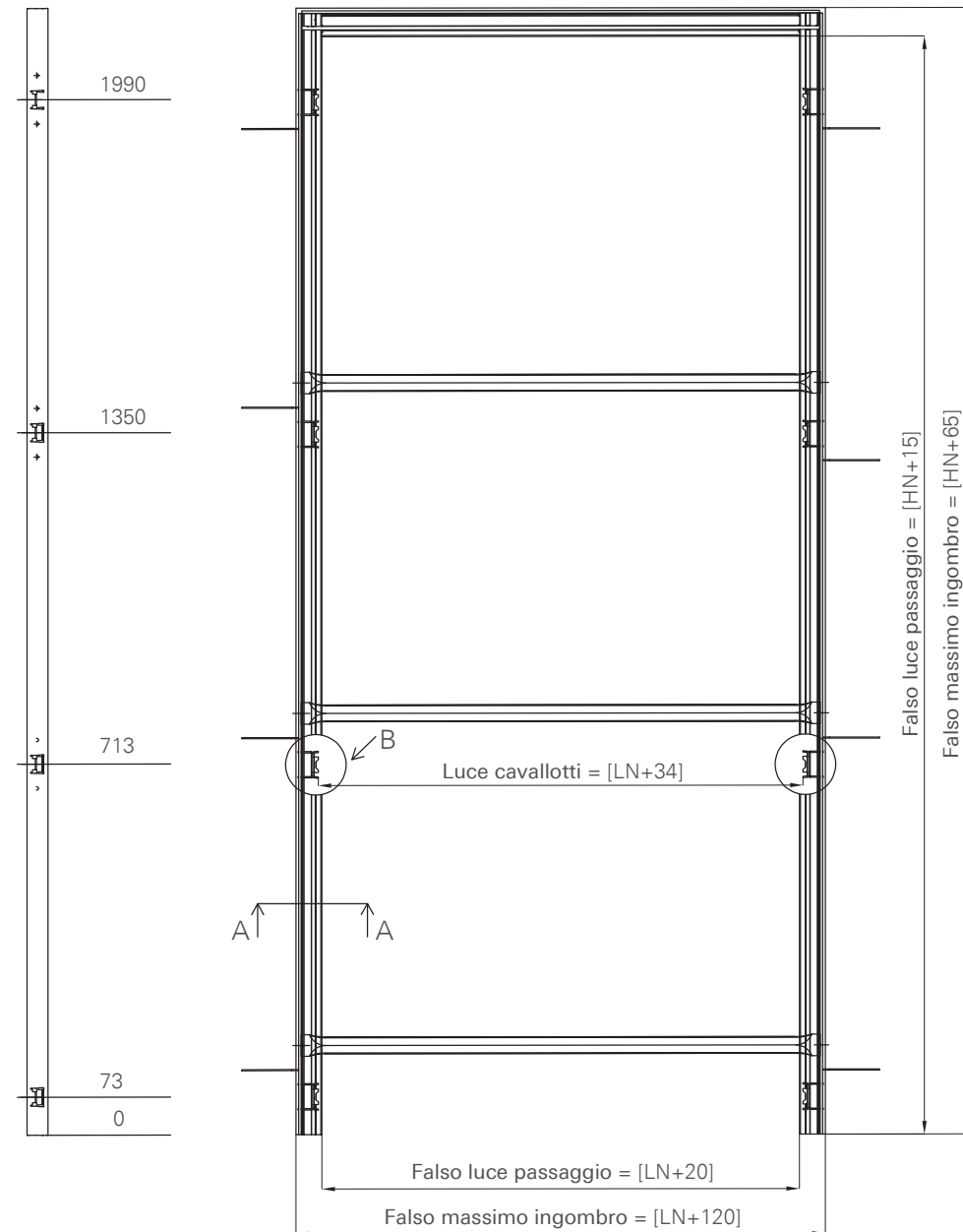

PARTICOLARE B

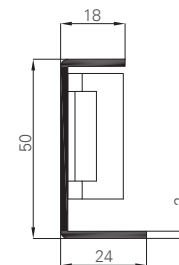

SEZIONE A-A

# CONFRONTO TRA I FALSI TELAI

FALSO TELAIO STANDARD

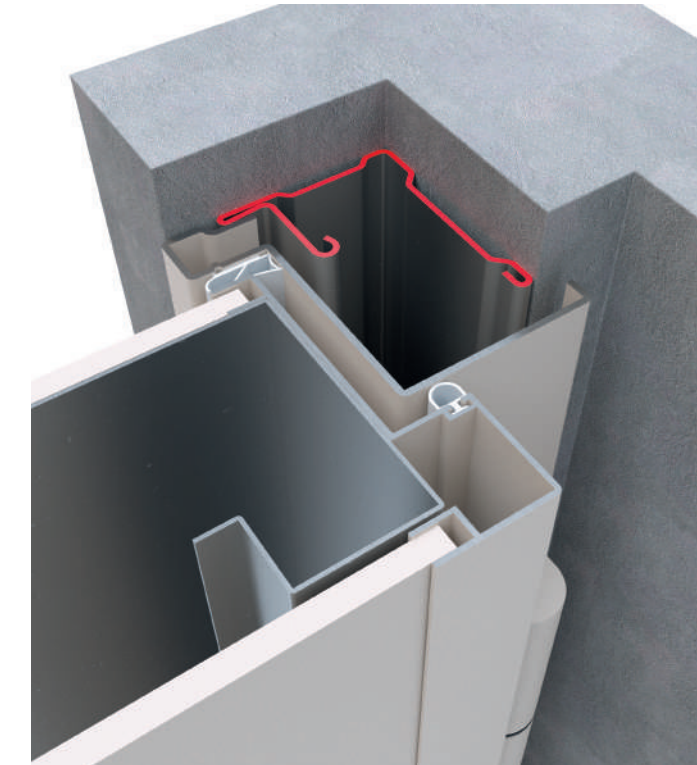

FALSO TELAIO SUPER RIDOTTO

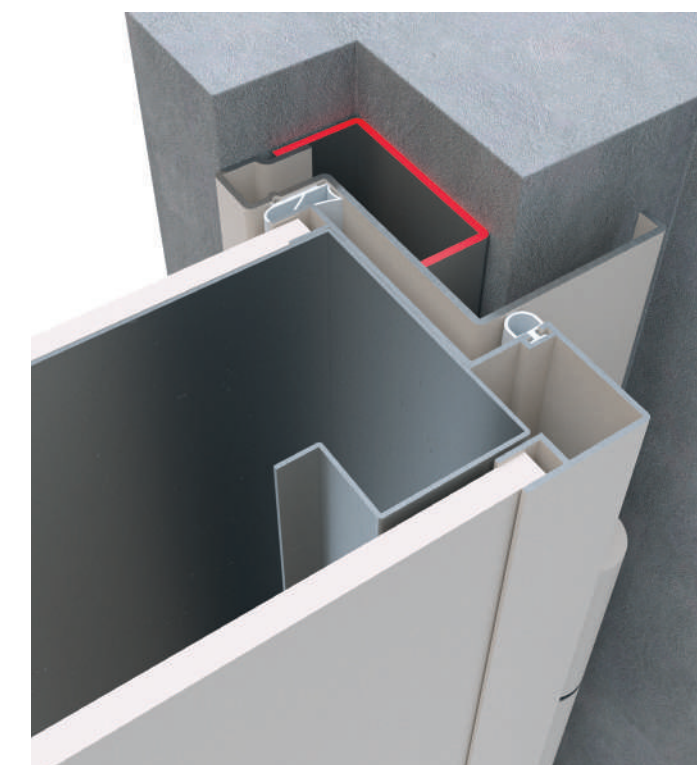

# SCHEDE TECNICHE METAL

ESEMPIO SISTEMA FORO MURO 990X2140  
PORTA METAL USIVARI

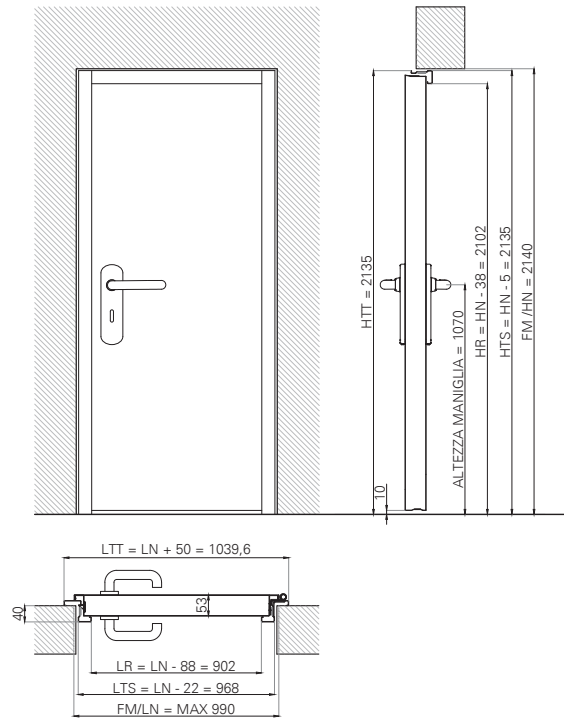

## Tipologie di installazione telai Metal Usivari

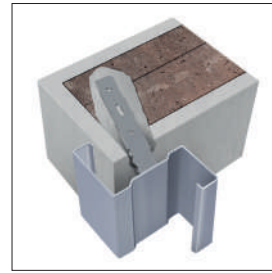

Installazione telaio zancato a muro

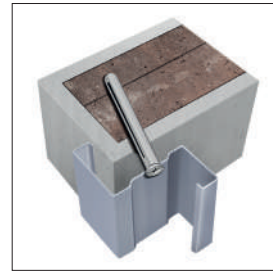

Installazione telaio avvitato a muro

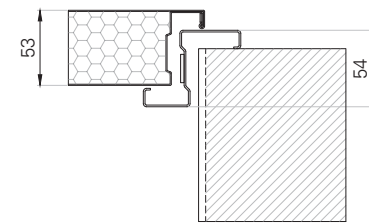

Dettaglio sezione orizzontale

# SCHEDE TECNICHE METAL

ESEMPIO SISTEMA FORO MURO 990X2140  
PORTA METAL EI120

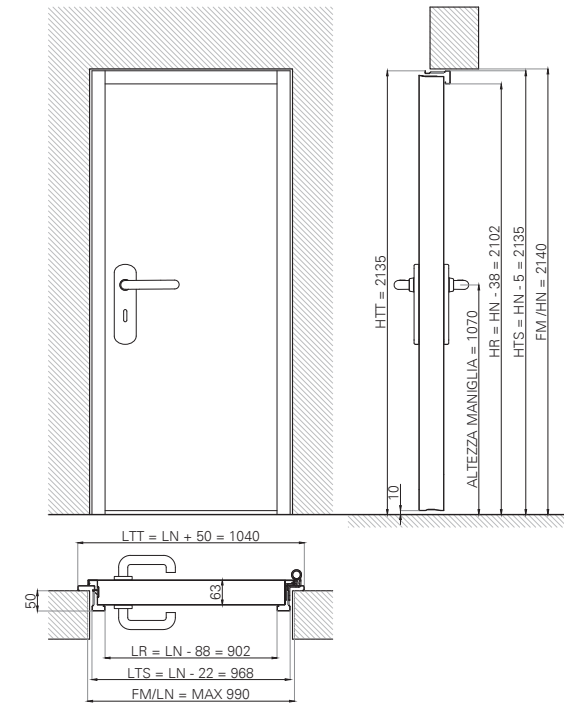

## Tipologie di installazione telai Metal EI120

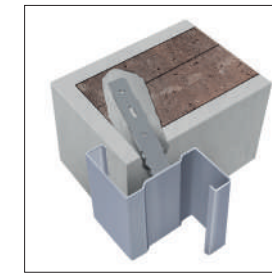

Installazione telaio zancato a muro

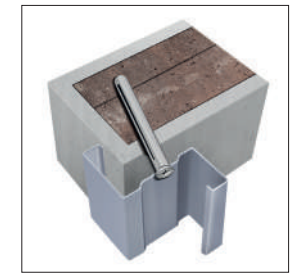

Installazione telaio avvitato a muro

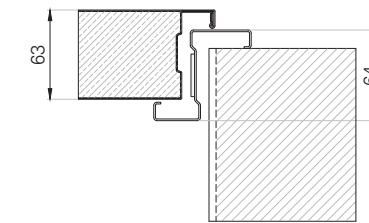

Dettaglio sezione orizzontale

ESEMPIO SISTEMA FORO MURO 990X2140  
PORTA METAL EI60

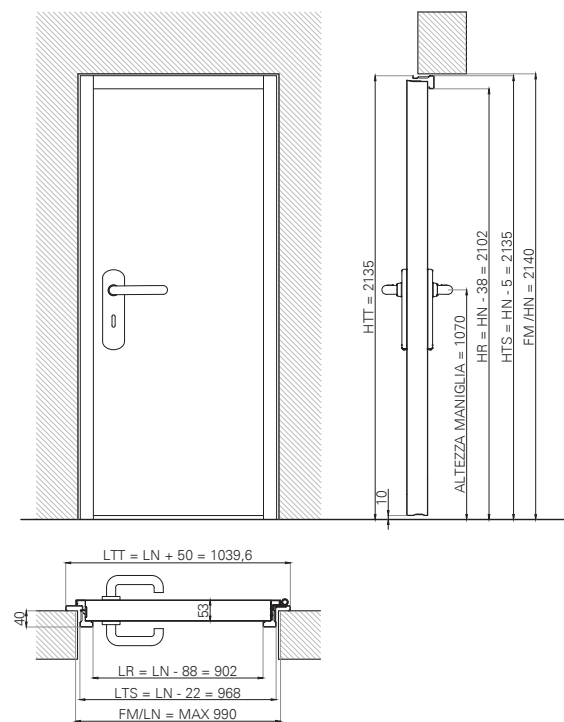

## Tipologie di installazione telai Metal EI60

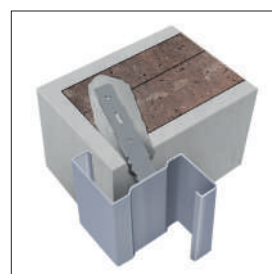

Installazione telaio zancato a muro



Installazione telaio avvitato a muro

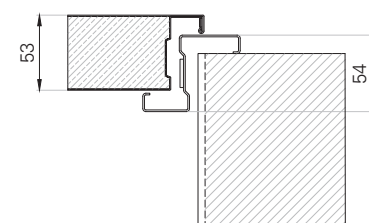

Dettaglio sezione orizzontale



# MANIGLIE

MANIGLIE - ACCESSORI

# ACCESSORI

# MANIGLIERIA E ACCESSORI - PORTE BATTENTI

## SERRATURA MECCANICA DI SERIE

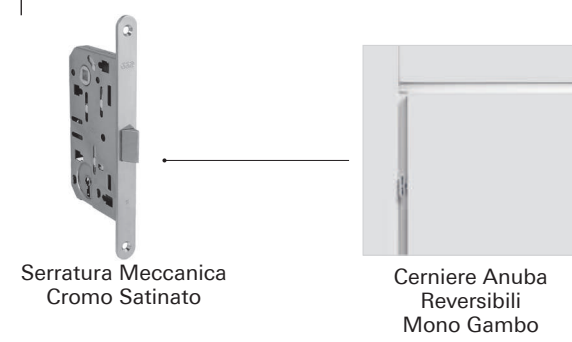

Valido sia per accessori di serie che a richiesta

- BASIC - DECORO
- BASIC - LACCATO
- ENTRY
- MEDIUM

### A RICHIESTA

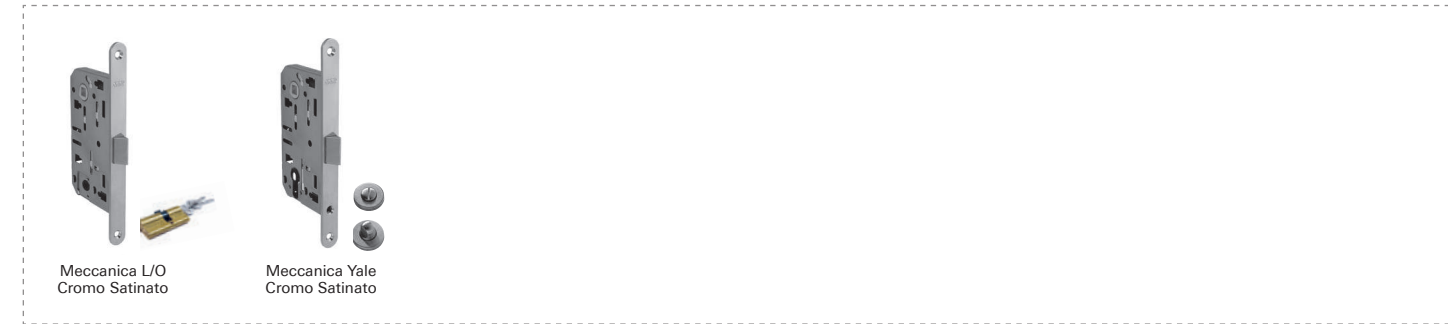

## SERRATURA MAGNETICA DI SERIE

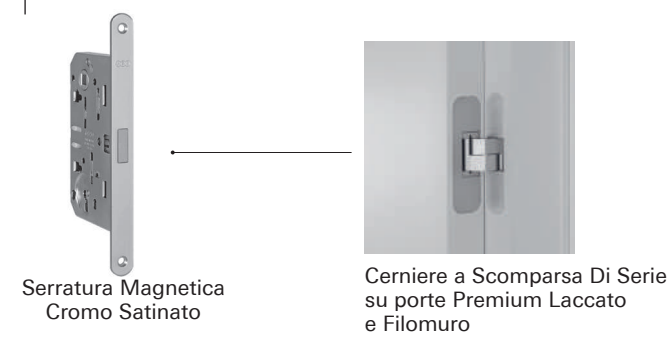

Valido sia per accessori di serie che a richiesta

- PREMIUM - LACCATO
- FILOMURO EVO21
- FILOMURO TOP

### A RICHIESTA



# MANIGLIERIA E ACCESSORI - PORTE SCORREVOLI

## SERRATURA MAGNETICA DI SERIE

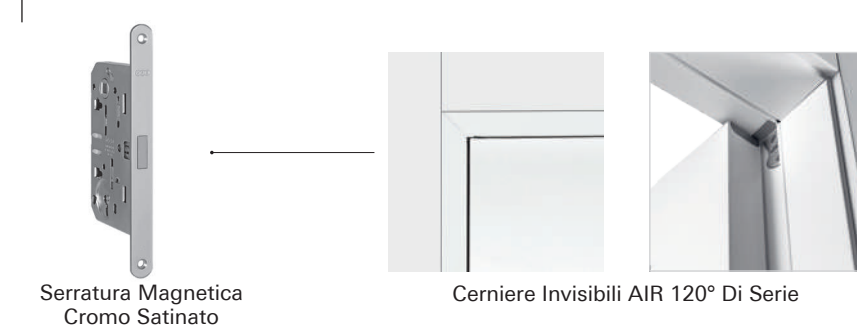

Valido sia per accessori di serie che a richiesta

- SUPERIOR

### A RICHIESTA

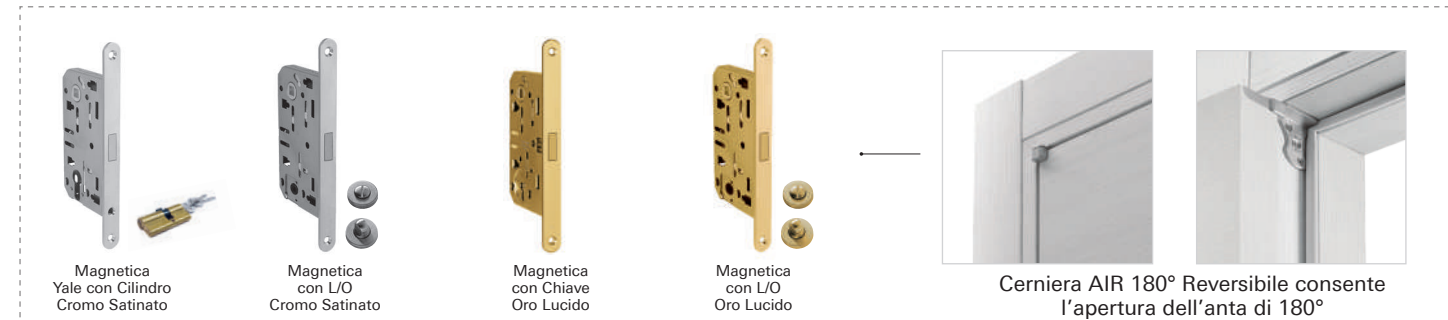

## SERRATURA SCORREVOLE A SCOMPARSA E UNGHIATE DI SERIE



Valido sia per accessori di serie che a richiesta

- BASIC - DECORO
- BASIC - LACCATO
- ENTRY
- MEDIUM
- SUPERIOR
- PREMIUM - LACCATO
- FILOMURO EVO21
- FILOMURO TOP

### A RICHIESTA

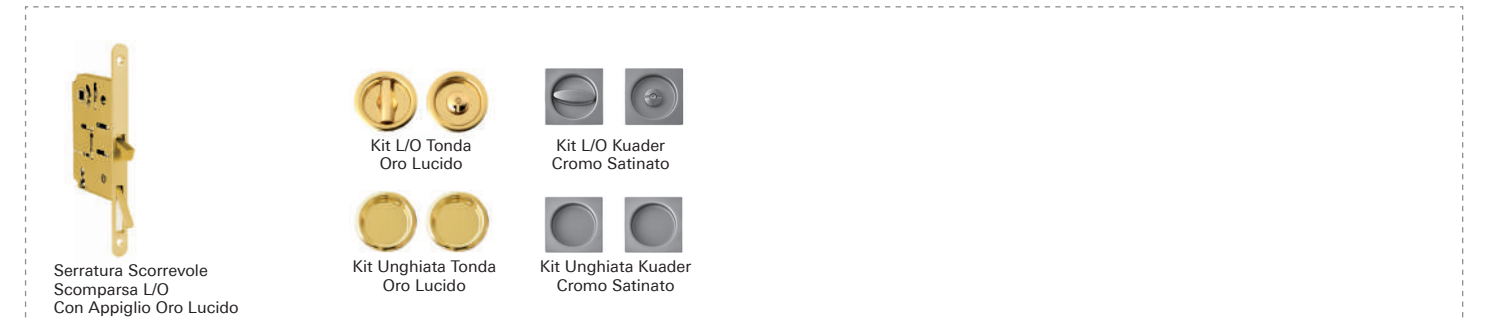

# MANIGLIE PORTE INTERNE

BIBLO CROMO LUCIDO



BIBLO CROMO SATINATO

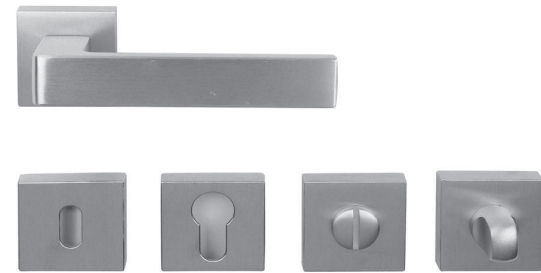

LIME CROMO LUCIDO



LIME CROMO SATINATO

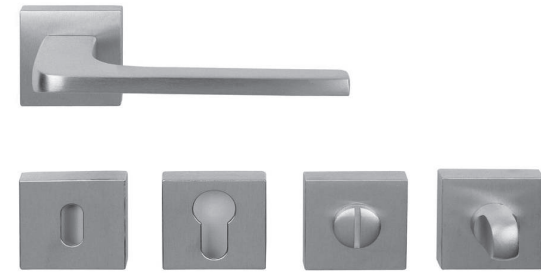

DOE CROMO LUCIDO



DOE CROMO SATINATO



TORSION CROMO SATINATO



GOCCIA CROMO SATINATO



TOWN CROMO SATINATO

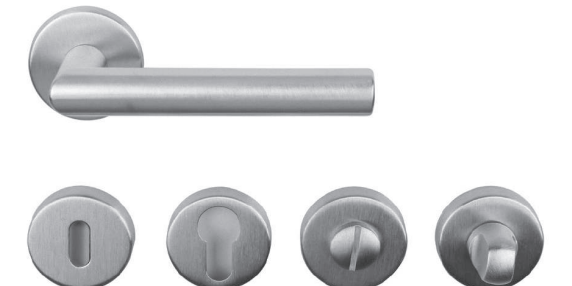

VIRGOLA CROMO SATINATO



LINEA CROMO SATINATO



VIRGOLA ORO LUCIDO



LINEA ORO LUCIDO



**N.B.** La porta ha foro per serratura chiave e L/O.  
In caso di serratura Yale il cliente dovrà allargare in autonomia il foro chiave per accogliere il cilindro Yale.

## MANIGLIE PORTE BLINDATE

KIT MANIGLIERIA TONDA ARGENTO

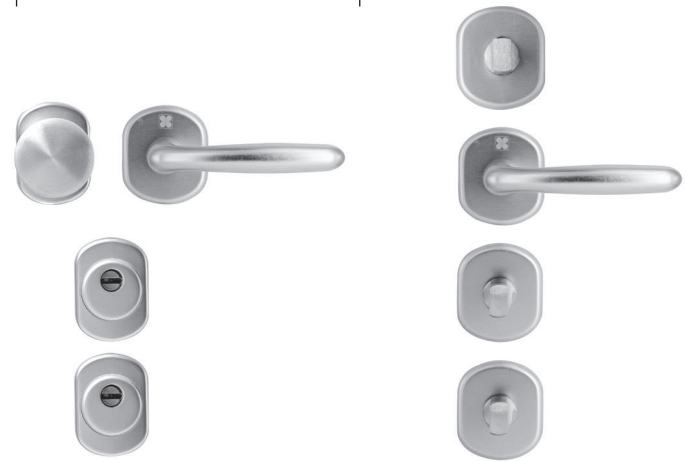

ESTERNO

INTERNO

Lo spioncino non è incluso, è già presente nella porta

KIT MANIGLIERIA TONDA ORO LUCIDO



ESTERNO

INTERNO

Spioncino oro lucido incluso

KIT MANIGLIERIA TONDA BRONZO

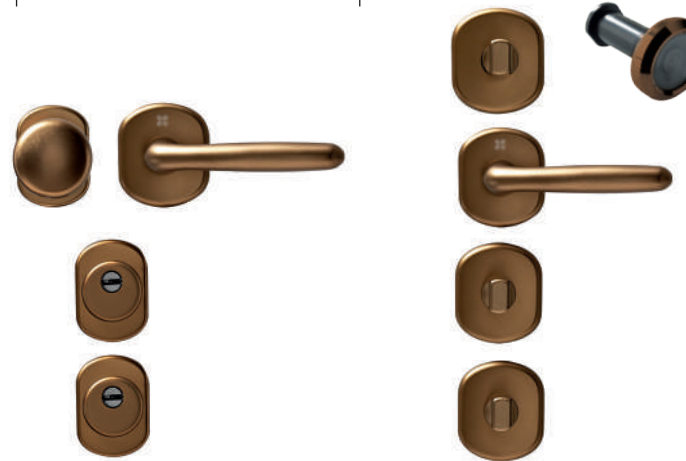

ESTERNO

INTERNO

Spioncino bronzo incluso

KIT MANIGLIERIA QUADRA ARGENTO

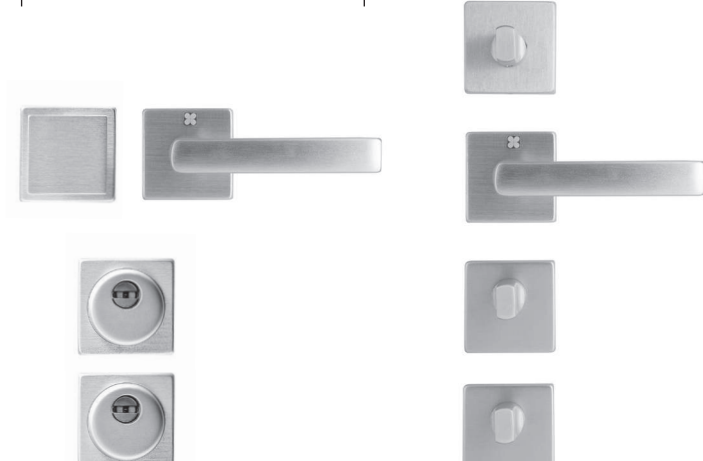

ESTERNO

INTERNO

Lo spioncino non è incluso, è già presente nella porta

Tonda Argento di serie, Quadra Argento, Tonda Oro Lucido e Tonda Bronzo a richiesta.

## MANIGLIE PORTE BLINDATE

MANIGLIONE MINI ARGENTO



SOLO LATO ESTERNO

Per il maniglione montato da solo senza pomolo (di serie) occorre ordinare un nuovo pannello senza fori.

MANIGLIONE KUADRO ARGENTO



SOLO LATO ESTERNO

Per il maniglione montato da solo senza pomolo (di serie) occorre ordinare un nuovo pannello senza fori.

MANIGLIERIA IN DOTAZIONE: TONDA DI SERIE E QUADRA A RICHIESTA



Maniglione Argento a richiesta, fornito in aggiunta al pomolo.

## SPIONCINO DIGITALE

- Accessorio per qualsiasi porta blindata
- Vedi l'immagine in diretta di chi è alla tua porta
- Visualizza un'immagine chiara anche a distanza
- Schermo LCD 3.2"
- Fotocamera 0.3 MP con angolo di visione a 105 gradi
- Installazione molto semplice
- Spessore della porta da 38 a 110 mm
- Include 2 batterie AAA
- Finitura argento



INTERNO



ESTERNO

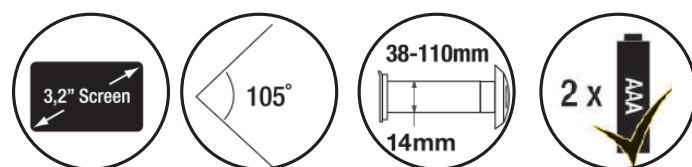

## ANGOLARI

Angolari forniti sfusi in kit da 3 aste.  
Universali per varie tipologie di blindato.

### Finiture disponibili:

- Bianco Laccato
- Matrix Bianco
- Matrix Avena
- Bianco Struttura
- Bianco HD
- Bianco Micro

Le porte blindate Sicura Pro non necessitano degli angolari.

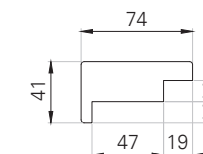

DETTAGLIO TECNICO

## SOGLIA E GOCCIOLATOIO

### SOGLIA ULISSE

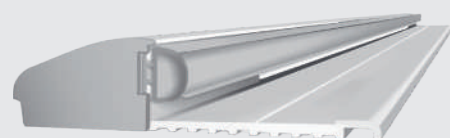

Soglia Ulisse da 1030 mm e 1330 mm

### SOGLIA SVIZZERA

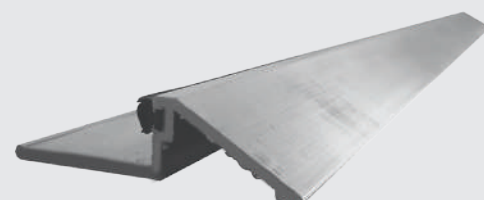

Soglia Svizzera da 1030 mm

### GOCCIOLATOIO



Gocciolatoio da 1030 mm e 1330 mm

### SOGLIA E GOCCIOLATOIO



Per una **massima protezione** si consiglia l'**abbinamento dei due**, in quanto il sistema completo permette sia la protezione dalle infiltrazioni d'acqua superficiali del pannello, sia quelle che potrebbero arrivare dal pavimento.

## ALLARGAMENTI DISPONIBILI

### ALLARGAMENTI DISPONIBILI PER PORTE INTERNE

20/40/60 MM: KIT DA 3 ASTE



Bianco HD - Bianco HD Vetro - Calce - Bianco Struttura - CL Pro - Cross Pro - Dynamic Pro - Classic Pro - Style Pro - Trendy Pro - Suite Pro - Blend Pro

230 MM: KIT DA 1 ASTA

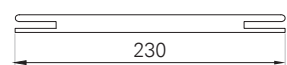

Quadra Noce - Bianco HD - Bianco HD Vetro - Noce Nazionale - Noce Nazionale Vetro - Calce - Bianco Struttura - Riso - Orzo - Farro - CL Pro - Cross Pro - Dynamic Pro - Classic Pro - Style Pro - Trendy Pro - Suite Pro - Blend Pro

100 MM: KIT DA 5 ASTE

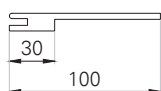

Quadra Bianco - Quadra Ecrù - Quadra Noce - Quadra Corda - Inceasy 3 - Inceasy 5 - Latte - Latte Orizzontale - Matrix Bianco - Matrix Bianco Vetro - Matrix Avena - Matrix Avena Vetro - Bianco HD - Bianco HD Vetro - Noce Nazionale - Noce Nazionale Vetro - CL Pro - Cross Pro - Dynamic Pro - Classic Pro - Style Pro - Trendy Pro - Suite Pro - Blend Pro

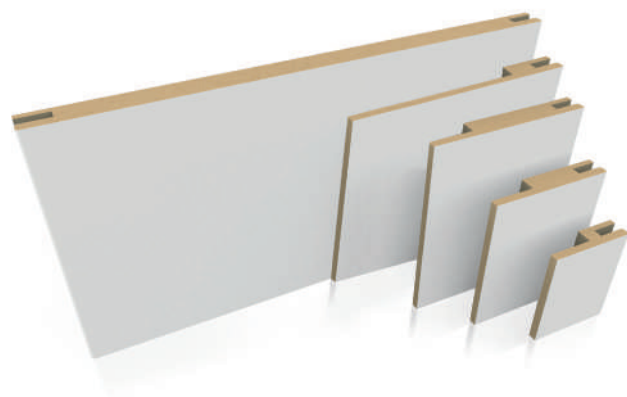

## COPRIFILI

### COPRIFILO BIG DISPONIBILE PER PORTE INTERNE

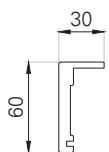

Kit da 3 aste da 2250 mm

Bianco Micro - Ecrù - Noce Nazionale - Bianco Laccato



## TRAFILBAGNO

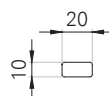

Kit da 10 aste da 20x10x2235 mm

Bianco



## KIT IMBOTTE PER BLINDATO

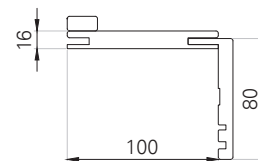

Kit composto da  
• 3 aste PGM L=100 x H=2400  
• 3 coprifili L8 con aletta da 20 mm  
• 3 profili L 30 spessore 10 mm



Tanganica - Mogano - Noce Nazionale - Bianco Laccato

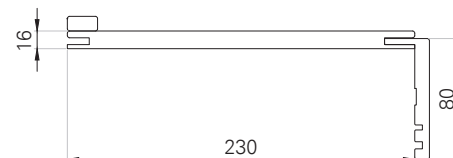

Kit composto da  
• 3 aste PGM L=230 x H=2400  
• 3 coprifili L8 con aletta da 20 mm  
• 3 profili L 30 spessore 10 mm



Tanganica - Mogano - Noce Nazionale - Bianco Laccato

## BATTISCOPIA B4/B8

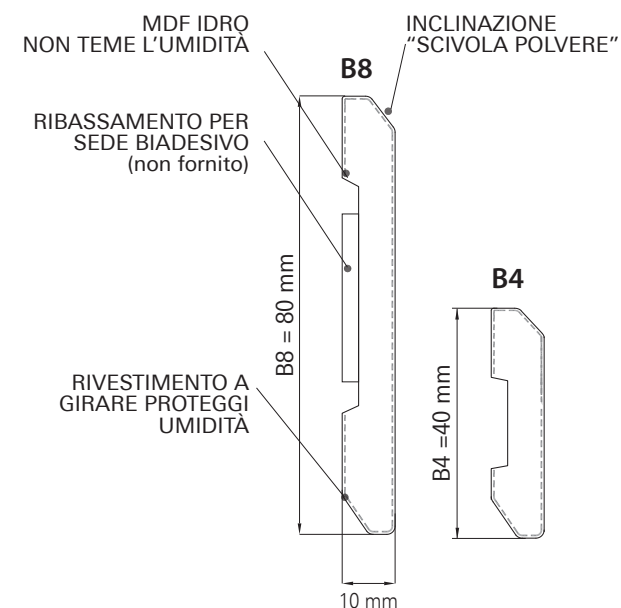

COLORI BATTISCOPIA	B4 40x10mm IDRO	B8 80x10mm IDRO
BIANCO MICRO - BIANCO HD - BIANCO LACCATO	✓	✓
NOCE NAZIONALE	-	✓
LATTE	-	✓
MATRIX BIANCO - MATRIX AVENA	-	✓
CALCE	-	✓
BIANCO STRUTTURA	-	✓
RISO	-	✓
ORZO	-	✓
FARRO	-	✓



Kit battiscopa B4 composto da 10 aste da 225cm/cad. per un totale di 22,50 mt. Non sono acquistabili aste sfuse.

Kit battiscopa B8 composto da 5 aste da 225cm/cad. per un totale di 11,25 mt. Non sono acquistabili aste sfuse.

## PRODOTTI PER L'INSTALLATORE



### SCHIUMA PORTE INTERNE FAST ONE

Schiuma adesiva poliuretanică rapidă a bassa espansione che aderisce bene alla maggior parte dei materiali come legno, cemento, calcestruzzo, mattoni e cartongesso. Indurimento in meno di un minuto. Con una bomboletta si posano 2,5 porte. Ordine minimo 2 pezzi. Confezione XL 12 pezzi.



### PISTOLA SILICONE

Ordine minimo 1 pezzo.



### SILICONE ACETICO TRASPARENTE

Silicone acetico puro con elevata elasticità, adesione e resistenza alle alte e basse temperature. Resistente agli UV, non verniciabile e anticorrosione. Ordine minimo 2 pezzi. Confezione XL 12 pezzi.



### KIT VITI POSA

Kit 6 viti con tappini copri vite. Colori: bianco, nero, marrone, grigio e nocciola. Ordine minimo 1 kit. Confezione XL 50 pezzi.



### CUSCINO GONFIABILE

Cuscino gonfiabile per il posizionamento di porte e finestre. Ordine minimo 1 pezzo.

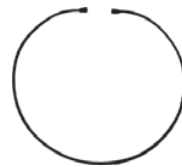

### KIT MOLLA INSTALLAZIONE COPRIFILI

Kit 8 molle in acciaio con estremità morbida per installazione coprifili. Ordine minimo 1 kit.



### KIT AIR 180°

Coppie cerniere Air per l'apertura dell'anta a 180°. Ordine minimo 1 kit. Confezione XL 50 kit.



### KIT TELAIO 72

Lamelle per il restringimento del telaio. Ordine minimo 1 kit. Confezione XL 50 Kit.

## IMBALLI



1



2



3



4

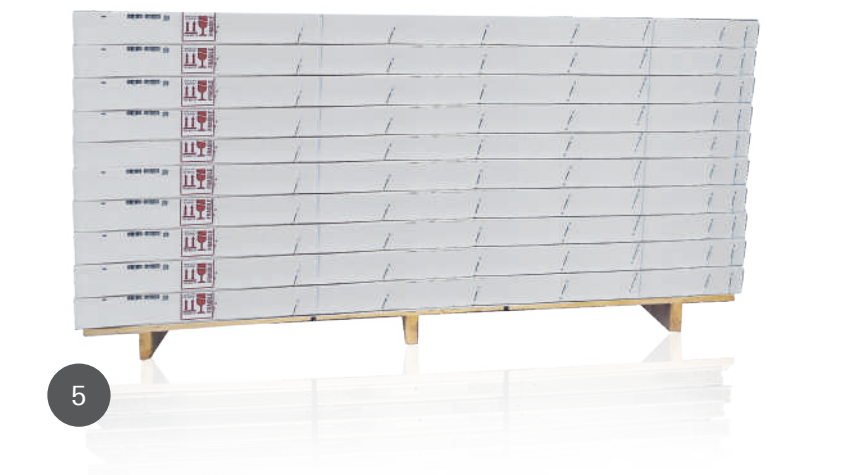

5



6

- 1 Pedana di porte, messe in sicurezza dagli angolari in cartone, brevettati
- 2 Imballo testato anti rottura, protegge anche nel trasporto in verticale
- 3 Dettaglio angolari in cartone, brevettati
- 4 Imballo verticale
- 5 Porte blindate confezionate singolarmente nell'imballo personalizzato
- 6 Imballo verticale

# TRASPORTI

## RITIRA TU

48 ore di preparazione e con la e-mail di merce pronta il cliente si recherà al reparto spedizioni dove potrà ritirare le porte non pallettizzate.

### Orari di ritiro

- HUB1 Torre San Giorgio (CN): 7,30/12,00 - 13,00/18,00.
- HUB2 Cortemaggiore (PC): 7,30/12,00 - 13,00/18,00.

## BOX VERTICALE

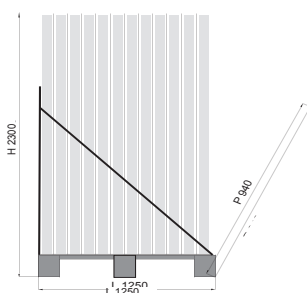

**NOVITÀ**

Bancale predisposto per accogliere **12 pezzi (ante, ante + battiscopa e ante + rivestimenti per porte blindate)** con relativo imballaggio in posizione verticale (escluse porte blindate).

A RICHIESTA PER "RITIRA TU"

## VETTORE

48 ore di preparazione + 24/48/72/96 ore di spedizione garantite da Palletways®.  
Le ore di consegna dipendono dalle regioni, consultare la tabella destinazioni sul sito web.

## CONSEGNIAMO NOI

48 ore di preparazione + tempistiche di consegna in base alla zona di scarico.  
7/14 giorni. Consultare la tabella destinazioni sul sito web.

## TIPOLOGIE DI PALLET PER VETTORE S/L/M

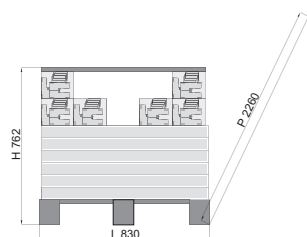

**S**

Bancale predisposto per accogliere fino a n° **6 ante** con relativo imballaggio e n° **6 scatole** Telai o Kit Scorrevoli con appositi coprifili.

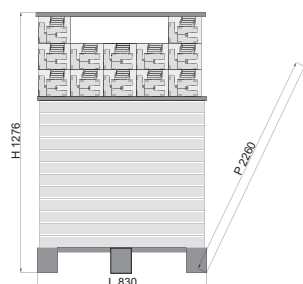

**M**

Bancale predisposto per accogliere fino a n° **12 ante** con relativo imballaggio e n° **12 scatole** Telai o Kit Scorrevoli con appositi coprifili.



**L**

Bancale predisposto per accogliere fino a n° **18 ante** con relativo imballaggio e n° **18 scatole** Telai o Kit Scorrevoli con appositi coprifili.

- La porta blindata viene calcolata come 2 porte interne
- Il falso telaio assemblato viene calcolato come 1 porta interna
- Il falso telaio in kit smontato viene anche calcolato come 1 porta interna; può anche essere spedito con GLS / BRT singolarmente

# TRASPORTI

## PALLET XL E XL BLINDATE ESCLUSIVAMENTE "CONSEGNIAMO NOI"

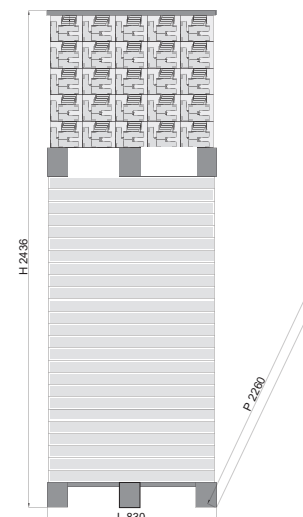

Bancale predisposto per accogliere fino a n° **25 ante** con relativo imballaggio e n° **25 scatole** Telai o Kit Scorrevoli con appositi coprifili.

**N.B.** le spedizioni di soli accessori (da 1 a 3 pz. di kit tel/cop, sole maniglie, kit ferramenta, kit posa, falsi telai blindate in kit smontato) verranno effettuate esclusivamente con vettore.

## XL BLINDATE

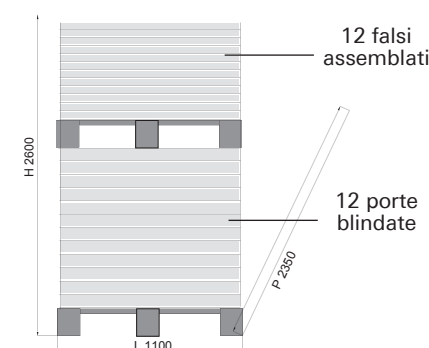

Bancale predisposto per accogliere fino a n° **12 porte blindate** con relativo imballaggio e n° **12 falsi telai assemblati** sovrapposti.

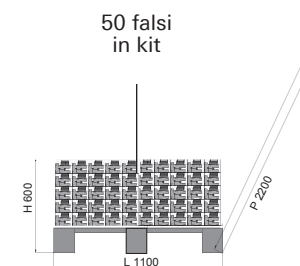
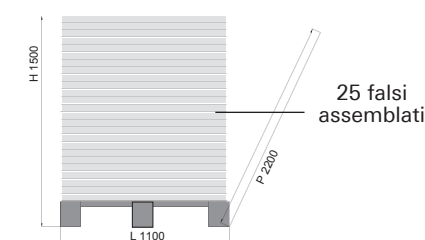

Bancale predisposto per accogliere n° **50 falsi telai** in kit smontati oppure n° **25 falsi telai assemblati**.

- Pallet XL: lo stock telai può essere composto solo da 25 telai o 25 kit scorrevoli **NO MIX**
- I kit non possono essere scomposti di componenti
- I sistemi ed elementi sopra elencati non sono ordinabili sfusi o in quantità inferiori a quelle indicate in tabella
- Le misure della porta battente 600/750/900 o scorrevole 600/900, possono avere il pallet XL con mix referenze misura e modello per raggiungere quota 25 pezzi, per ante e kit telaio o kit scorrevole



# FINITURE

FINITURE PORTE

# PORTE

## FINITURE PORTE INTERNE E BLINDATE

### FINITURE PER PORTE INTERNE E BLINDATE (AMBIENTI INTERNI)



BIANCO LACCATO

BIANCO MICRO\*

ECRÙ

NOCE NAZIONALE

CORDA



LATTE

LATTE ORIZZONTALE\*\*

MATRIX BIANCO

MATRIX AVENA

BIANCO HD\*\*\*



CALCE

BIANCO STRUTTURA

RISO

ORZO

FARRO

\*BIANCO MICRO = MICRO LAMINATO  
 \*\*LATTE ORIZZONTALE = SOLAMENTE PER PORTE INTERNE  
 \*\*\*BIANCO HD = LAMINATO CPL

PER BLINDATI H 2200 SONO DISPONIBILI I RIVESTIMENTI:  
 BIANCO LACCATO, MATRIX BIANCO, NOCE NAZIONALE, BIANCO MICRO, MOGANO, TANGANICA

## FINITURE PORTE BLINDATE

### FINITURE PER PORTE BLINDATE (AMBIENTI INTERNI) - Oltre a tutte le finiture di pag. 220



MOGANO\*

TANGANICA\*

LACCATO SETA

LACCATO SABBIA

### FINITURE RIVESTIMENTI PER PORTE BLINDATE (AMBIENTI ESTERNI)

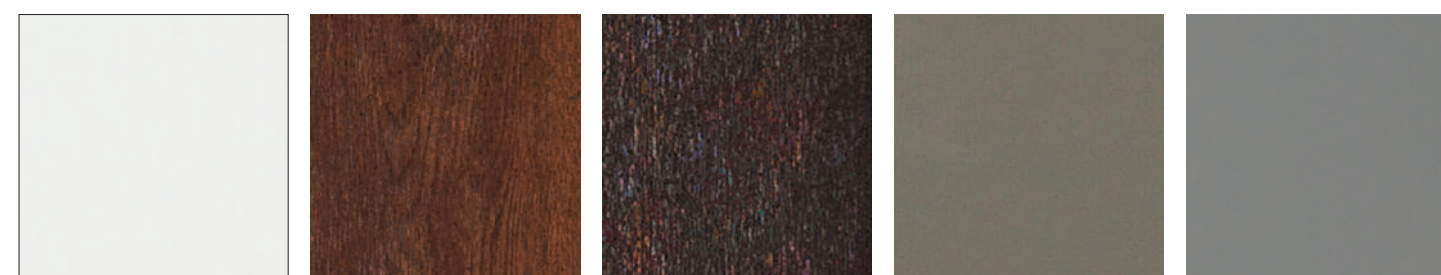

TORINESE  
BIANCO PVC

MILANESE  
NOCE PVC

MILANESE  
CIOCCOLATO PVC

CREMONESE  
TORTORA PVC

PAVESE  
ROVERE PVC

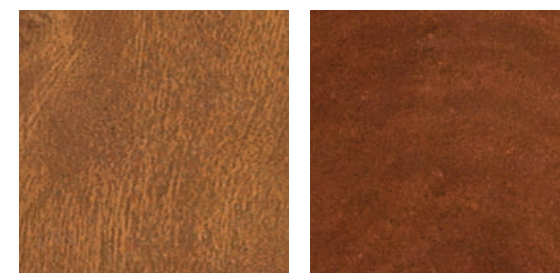

GENOVESE  
ROVERE PVC

CREMONESE OKUMÈ  
NOCE COMPENSATO  
MARINO\*\*

\*MOGANO E TANGANICA = MICRO LAMINATO  
 PVC = RENOLIT SU MDF IDROFUGO  
 \*\*CREMONESE OKUMÈ NOCE COMPENSATO MARINO È L'UNICO RIVESTIMENTO PER ESTERNO  
 CHE SI PUÒ MONTARE SU SICURA DB

## CONDIZIONAMENTI

SISTEMI	QUANTITATIVI MINIMI	QUANTITATIVI SU PALLET XL PER STOCK
<b>ANTA</b> Imballata con protezioni angolari in polistirolo e film termofuso	1 anta	25 ante
<b>TELAI/COPRIFILI - KIT SCORR. SCOMPARSA/COPRIFILI</b> Kit completo di telaio, 5 aste coprifilo e ferramenta sfusa per l'installazione (imballati in scatola di cartone)	1 kit telaio o 1 kit scorrevole	25 kit telaio o 25 kit scorrevole
<b>KIT SERRATURA</b>	1 kit	50 kit
<b>ALLARGAMENTI MURO 20/40/60 mm in kit</b> <b>Nelle finiture:</b> Bianco HD / Calce / Bianco Struttura / Bianco Laccato	1 kit da 3 aste	25 kit
<b>ALLARGAMENTO MURO 230 mm</b> <b>Nelle finiture:</b> Noce / Bianco HD / Noce Nazionale / Calce / Bianco Struttura / Riso / Orzo / Farro / Bianco Laccato	1 asta	25 aste
<b>ALLARGAMENTO MURO 100 mm in kit</b> <b>Nelle finiture:</b> Bianco Micro / Ecrù / Noce Nazionale / Corda / Matrix Bianco / Matrix Avena / Latte / Bianco HD / Bianco Laccato	1 kit da 5 aste	25 kit
<b>TRAFILBAGNO 2235 mm in kit</b> <b>Nelle finiture:</b> Bianco	1 kit da 10 aste	25 kit
<b>COPRIFILO BIG 2250 mm</b> <b>Nelle finiture:</b> Bianco Micro / Ecrù / Noce Nazionale / Bianco Laccato	1 kit da 3 aste	25 kit
<b>KIT esterno muro</b> N° 1 binario con carrelli e fermi, n° 2 profili U allargatori anta bianchi e kit unghiate (imballati in scatola di cartone)	1 kit	25 kit
<b>MANIGLIE</b> Coppia di maniglie (in scatola)	1 maniglia	confezione XL 25 maniglie monoreferenza
<b>MANIGLIE GOCCIA</b> Coppia di maniglie (in scatola)	1 maniglia	confezione XL 50 maniglie monoreferenza
<b>ROSETTE</b> Coppia di rosette (in scatola) tonda, quadra, yale	1 rosetta	confezione XL 25 rosette
<b>KIT UNGHiate</b> Coppia di unghiate (in scatola) tonda, quadra, yale	1 rosetta	confezione XL 25 rosette
<b>KIT L/O</b> kit L/O (in scatola) tonda, kuader	1 rosetta	confezione XL 25 rosette
<b>FILOMURO EVO21</b> Ordinabile telaio accoppiato con anta, unica commessa	1 telaio 1 anta	22 telai 22 ante
<b>FILOMURO TOP</b> Ordinabile telaio accoppiato con anta, unica commessa	1 telaio 1 anta	22 telai 22 ante
<b>BATTISCOPA B4</b> <b>Nelle finiture:</b> Bianco Micro / Bianco HD / Bianco Laccato	1 kit da 10 aste	50 kit da 10 aste mix colori
<b>BATTISCOPA B8</b> <b>Nelle finiture:</b> Bianco Micro / Noce Nazionale / Latte / Matrix Bianco / Matrix Avena / Bianco HD / Calce / Bianco Struttura / Riso / Orzo / Farro / Bianco Laccato	1 kit da 5 aste	50 kit da 5 aste mix colori

## CONDIZIONAMENTI

SISTEMI	QUANTITATIVI MINIMI	QUANTITATIVI SU PALLET XL PER STOCK
<b>KIT AIR 180°</b>	1 kit	confezione XL 50 kit
<b>PORTE METAL</b>	1 porta Metal	12 porte Metal mix modelli
<b>RIVESTIMENTO BLINDATA</b> N° 1 foglio di rivestimento sfuso imballato o montato direttamente su blindata	1 rivestimento	25 rivestimenti mix colori
<b>BLINDATA</b> Ordinabile con o senza falso telaio	1 blindata	12 blindate mix misure
<b>KIT IMBOTTE PER BLINDATO 100 mm</b> <b>Nelle finiture:</b> Mogano / Noce Nazionale / Tanganica / Bianco Laccato	1 kit da 3 aste	25 kit
<b>KIT IMBOTTE PER BLINDATO 230 mm</b> <b>Nelle finiture:</b> Mogano / Noce Nazionale / Tanganica / Bianco Laccato	1 asta	25 aste
<b>COPRIFILO IMBOTTI 80 mm</b> <b>Nelle finiture:</b> Mogano / Noce Nazionale / Tanganica	1 kit da 3 aste	25 kit
<b>KIT ANGOLARI FERMAPANNELLO</b> Bianco Micro / Bianco HD / Bianco Struttura / Matrix Bianco / Matrix Avena / Bianco Laccato	1 kit	25 kit da 3 aste mix colori
<b>FALSO TELAIO BLINDATA ASSEMBLATO</b> Ordinabile con o senza blindata	1 falso	25 falsi telai
<b>KIT FALSO TELAIO BLINDATA SMONTATO</b> Ordinabile con o senza blindata	1 falso	50 falsi telai in kit
<b>KIT MANIGLIERIA BLINDATO</b> Tonda argento / Quadra argento / Tonda bronzo	1 kit	confezione XL 25 kit monoreferenza
<b>SPIONCINO DIGITALE</b>	1 kit	confezione XL 10 kit
<b>MANIGLIONE MINI e QUADRO ARGENTO</b>	1 maniglione	confezione XL 10 maniglioni
<b>CONTROSOGLIA / GOCCIOLATOIO</b>	1 kit	confezione XL 10 kit



BORDATURA SUI 4 LATI



N.B.: al momento dell'acquisto sul sito [www.portalacasa.it](http://www.portalacasa.it), la selezione della Certificazione FSC® comporta un supplemento del 5% sul prezzo del prodotto.







CATALOGO RISERVATO  
AL RETAIL ITALIA  
EDIZIONE 1  
GIUGNO 2025

[www.portalacasa.it](http://www.portalacasa.it)

